

Bausysteme

Innovativ. Systematisch. Hochwertig.



„**Kompetenzen** haben zweifellos viele, nur die wenigsten sind **kompetent** genug, sie auszuschöpfen.“



wedi – Bauen und Sanieren mit System

Als Fliesenlegermeister hatte Helmut Wedi bei der Gründung der wedi GmbH im Jahre 1983 ein großes Ziel vor Augen: Hochwertige und praxisorientierte Lösungen für das Handwerk zu entwickeln, die dem Handwerker bei der täglichen Arbeit echte Mehrwerte liefern. Aus diesem Ziel ist im Laufe der letzten 30 Jahre eine Philosophie geworden, die nun in zweiter Generation von Stephan Wedi kontinuierlich fortgesetzt wird.

Bauen und Sanieren im System bedeutet daher heute weit mehr als die bekannte wedi Bauplatte. Speziell mit den Geschäftsfeldern Designelemente, Spa- und Wellnessobjekte und Bausysteme sowie zahlreichen Serviceleistungen in den Bereichen Verkaufsunterstützung und Anwendungstechnik, ist wedi zur Premiummarke für die Umsetzung von Bad- und Wellnessbereichen avanciert.



Designelemente



Spa- und Wellnessobjekte



Bausysteme



Vorsprung durch Wissen!

wedi EXPERTS

Nutzen Sie unsere spannenden Seminarangebote für Fachhändler, Handwerker, Planer und Architekten. Dank renommierter Experten aus den Bereichen Wissenschaft und Praxis sowie dem Erfahrungsaustausch der Teilnehmer untereinander, machen wir Sie fit für die zahlreichen Herausforderungen des Marktes.

Wir vermitteln Wissen für Ihren Erfolg!



Mit Sicherheit immer für Sie da!

wedi Anwendungstechnik

Haben Sie Fragen zu unseren Produkten oder deren Anwendungen? Kein Problem! Unser Anwendungstechnik-Team steht Ihnen stets mit Rat und Tat zur Seite – und das bereits ab der ersten Idee, über die optimale Planung bis hin zum fertigen Ergebnis. Auf Wunsch begleiten wir Sie auch vor Ort auf der Baustelle.

Zögern Sie nicht uns zu kontaktieren.



Steigern Sie Ihren Verkauf!

Werbetrommel, Mediabox und Badplaner

Um gegenüber Ihren Konkurrenten echte Wettbewerbsvorteile zu genießen, haben Sie als wedi Kunde nicht nur Anspruch auf hochwertige Produktsysteme, sondern vor allem auf für Ihre Anforderungen individuell zugeschnittene Verkaufshilfen. Für Handwerker und Händler bieten wir daher ein Rundumpaket an Marketingtools von der technischen Fachliteratur bis zu der wedi Badplaner-Software.

Wir helfen, Ihren Verkauf zu steigern.



Designelemente

- wedi Sanbath – Waschtische, Duschen und Badewannen
- wedi Fundo – Designduschen, Boden- und Wandelemente
- wedi Moltoromo – Modulares Duschwandsystem
- wedi Sanoasa – Liegen und Bänke
- wedi Sanoasa – Multicenter und Variokabinen



Spa- und Wellnessprojekte

- Ideenentwicklung und Objektplanung mit Architekten und Bauherren
- Maßgeschneiderte Systemanfertigungen
- Innovative und modulare Fertigungssysteme
- Leistungsfähiges Netzwerk in allen Disziplinen
- Beratung und technischer Support auch vor Ort



Bausysteme

- wedi Bauplatten-Lösungen
- wedi Bodengleiche Duschen
- wedi Verlege-Systeme



Premiummarke wedi

- Kompetenz aus einer Hand
- Partnerschaft zum Handwerk
- Echte Mehrwerte für wedi Kunden
- wedi Bauplatte – Nur echt mit blauem Kern
- Vielfalt im System – Vielfalt im Bad

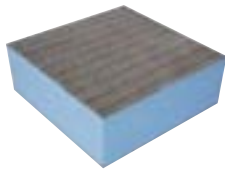

Bauplatten-Lösungen

- Bauplatten für Wand, Boden und Konstruktionen
- Formbare Bauplatten
- Modulares Wandsystem Moltoromo
- Bauplatten Fertigelemente
- Bauplatten für Balkone und Terrassen



Bodengleiche Duschen

- Bodenelemente mit Punktentwässerung
- Bodenelemente mit Linienentwässerung
- Wandelemente für Designduschen
- Optischer Wandablauf
- Unterbauten und Maßanfertigungen
- Ablaufsysteme und Abdeckungen

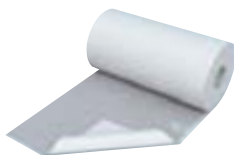

Verlege-Systeme

- wedi Nonstep-Plus und Nonstep-Plan, Trittschalldämmung
- wedi Subliner, Abdichtungs- und Entkopplungsbahnen
- wedi 610, Kleb- und Dichtstoff
- wedi Fliesenkleber, Fugenspachtel und Mörtel
- wedi Tools und Dicht-Sets



Wissenswertes & Technik

- Das Prinzip der einfachen Verarbeitung
- Im Vergleichstest besonders schnell
- Technische Eckdaten
- Übersicht der aktuellen Verkaufsunterlagen



„Die **Welt** des Han ist d

Von Emsdetten über Deutschland und Europa bis in die ganze Welt. wedi ist eng mit dem Handwerk verbunden. Dank der flächendeckenden Präsenz sind wir stets in der Lage, schnell und unkompliziert auf die Wünsche unserer Kunden zu reagieren. Von den innovativen Weiterentwicklungen unserer Produktsysteme profitieren dabei zahlreiche namhafte Unternehmen im In- und Ausland, u.a. auch, weil wir die Bedürfnisse des Handwerkers von nebenan bestens kennen. Wo auch immer Sie sich in der Welt des Handwerks befinden, wir stehen Ihnen mit Wissen, Leistung und Leidenschaft zur Seite. Darauf können Sie sich verlassen.

Stephan Wedi

Geschäftsführer wedi GmbH



dwerks die **Welt** von wedi.“



wedi – immer in Ihrer Nähe

wedi Deutschland

Hollefeldstraße 51
48282 Emsdetten

Telefon +49 2572 156-0
Telefax +49 2572 156-133

info@wedi.de
www.wedi.eu

wedi international

- Australien
- Belgien
- Bosnien-Herzegovina
- Dänemark
- Deutschland
- Estland
- Finnland
- Frankreich
- Griechenland
- Großbritannien
- Irland
- Island
- Italien
- Kanada
- Kroatien
- Lettland
- Litauen
- Luxemburg
- Niederlande
- Norwegen
- Österreich
- Polen
- Portugal
- Rumänien
- Russland
- Schweden
- Schweiz
- Serbien
- Slowenien
- Spanien
- Tschechien
- Türkei
- Ukraine
- Ungarn
- USA

„Der **Wert** einer starken sich in den **Mehr**



wedi Systeme begeistern mich. Sie sind leicht zu verarbeiten, besonders hochwertig und vor allem sicher. Garantiert.

Fliesenlegermeister Michael A.



wedi für Handwerker

- Verarbeiter-Vorteile sparen spürbar Zeit und Geld
- Alle Lösungen zu 100% komplett wasserdicht – mit Herstellergarantie
- Ausgereifte Komplett-Lösungen mit über 30 Jahren Praxiseinsatz
- Der modulare Baukasten schafft neue Tätigkeitsbereiche – und somit Zusatzgeschäft
- Erstellung tragfähiger Untergründe bietet Sicherheit und Wertschöpfung
- Wettbewerbsvorteile durch neue Ideen für Bad- und Wellnessprojekte
- Regelmäßige Praxis-Schulungen in den Bereichen Technik und Vermarktung

wedi für Fachhändler

- Attraktive Zusatzgeschäfte durch die Vielfältigkeit des Gesamtprogramms
- Innovative Komplett-Systeme mit bauaufsichtlichen Zulassungen (abP)
- Rechtsverbindliche Herstellergarantie, deutlich weniger Reklamationen
- Fachmännische Beratung und technischer Support
- Sinnvolle POS-Tools mit zielgruppen-gerechter Nutzendarstellung
- Verkaufs- und Marketingunterlagen, digital und in Printform

Partnerschaft zeigt **werten**, die resultieren.“

Kunden fordern wedi Systeme.
Und ich verkaufe diese aus
Überzeugung, weil sie neue
Geschäftsfelder eröffnen –
für mich und für meine
Handwerkskunden.

Fachhändler Thomas S.

Keine Kompromisse bei der
Qualität. wedi Systeme sind
hochwertig, innovativ und
bauaufsichtlich zugelassen.
Beste Voraussetzungen
für meine Arbeit.

Architektin Anne R.

wedi für Bauherren / Architekten

- Inspiration und Ideen für vielfältige Gestaltungsmöglichkeiten
- Sichere und aufeinander abgestimmte Problemlöser, einsetzbar auch auf schwierigen Untergründen
- Innovative Produktsysteme für Sanierungen im Bad- und Wohnbereich
- Nachhaltiger Schutz vor Feuchtigkeit und Schimmel, gerade im Nassbereich
- Deutliche Energiekostensenkung dank im System integrierter Wärmedämmung



Nur echt mit **blauem Kern**

Weil es auf die inneren Werte ankommt.

wedi Bauplatten-Systeme

Die wedi Bauplatte besitzt einen blauen Kern aus dem HFCKW-freien, extrudierten Polystyrol-Hartschaum. Das macht die wedi Bauplatte zur idealen Basis für Putze und Fliesen aller Art. Sie kann auf fast jedem Untergrund angebracht werden, ist wasserundurchlässig, wärmedämmend, variabel einsetzbar, leicht und stabil.

Was bietet wedi INSIDE ?

Das Prinzip von wediINSIDE ist ganz einfach: Hochwertige keramische Beläge benötigen einen absolut sicheren Untergrund.

Speziell unter der Fliese vertrauen Handwerker daher seit Jahrzehnten auf die einzigartige wedi Qualität. 100% wasserdicht und das zu 100% sicher – von wedi mit Brief und Siegel garantiert!



- 1 Der blaue XPS-Kern ist zu 100% wasserdicht und bleibt auch bei möglichen Beschädigungen voll funktionstüchtig.
- 2 abP* geprüft: Allein mit wedi 610 lassen sich Stoßverbindungen der Platten wasserfest abdichten. Da keine weitere Abdichtung notwendig ist, profitiert der Handwerker von hoher Sicherheit bei verkürzter Verlegezeit.
- 3 Die zementäre Oberfläche bildet dank eingelassenem Gewebe einen enorm starken Haftuntergrund.
- 4 Alle Bauplattensysteme sind hoch wärmedämmend, sparen Energiekosten und schützen nachhaltig vor Schimmel.

Mit Sicherheit: Mit System



Bauplatten & wedi 610

abP geprüft: Allein mit wedi 610 lassen sich Stoßverbindungen wasserfest abdichten, so dass keine weitere Abdichtung erforderlich ist. Das spart Zeit und Geld und erhöht die Sicherheit im System.

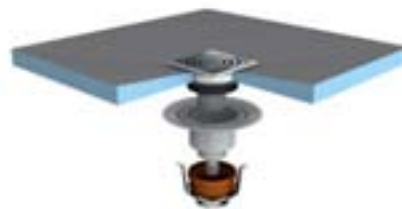

Duschelemente inkl. Ablauf

Zu jedem der zahlreichen Bodenelemente ist bei wedi auch der passende Ablauf erhältlich: Bei fachgerechter Montage ist somit die Wasserdichtigkeit des Gesamtsystems jederzeit gewährleistet – von wedi mit Brief und Siegel zugesichert.



Kompletter Nassraum

Wand oder Boden, Dusche oder Wanne, Regale oder Badmöbel – mit dem umfassenden System-Sortiment bietet wedi ein modulares und komplett aufeinander abgestimmtes Gesamtsystem.



Individuelle Fertigungen

Das Systemversprechen von wedi endet nicht beim Standardprogramm. Bereichern Sie den Nassraum mit einfachen oder komplexen Formen. wedi fertigt werkseitig jedes individuelle Wunschobjekt, so dass die Endmontage vor Ort zügig, einfach und natürlich im System realisiert werden kann.



Plug & Play Systeme

Diese wedi Systeme bieten alles in einem: Wasserdichtes Grundmaterial, individuelle Formen sowie die komplette technische Installation. Von der elektrischen Leitung über Heizfunktionen bis hin zu den Wasseranschlüssen ist alles fix und fertig vorinstalliert und mit geringem Aufwand auf der Baustelle direkt einsetzbar.



Spa- und Wellnessprojekte

Kompetenz aus einer Hand inkl. Planung, Fertigung und Montage. Bei privaten und gewerblichen Spaobjekten ist wedi der perfekte Partner im Projektgeschäft. Dank intelligenten Produktsystemen und weltweiten Netzwerkpartnern ist zu jeder Zeit eine hohe Qualität bei geringem Aufwand und Risiko gewährleistet.



Zubehör & Extras

Alles von wedi: Klug durchdachtes Zubehör und praktische Helfer zum Montieren, Entkoppeln, Abdichten, Verkleben sowie zur Trittschalldämmung sorgen für mehr Sicherheit auf jeder Baustelle.

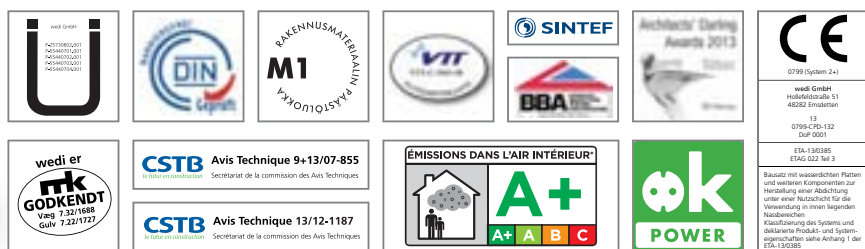

Komplette Systeme für nahezu jedes Anwendungsgebiet

Im privaten Bad, im hochwertigen Spabereich oder in kompletten Wellnessanlagen – wedi Kunden vertrauen seit mehr als 30 Jahren der Premiumqualität von modularen Produktsystemen. wedi liefert nicht nur Einzelprodukte, wedi bietet ganzheitlich aufeinander abgestimmte und garantiert sichere Systeme.

Vielfalt im System = Vielfalt im



1 wedi Bauplatte

Der perfekte Fliesenträger für Wand und Boden » Seite 20

2 wedi Bauplatte XXL

Großformatige Ausführung z. B. als Trennwandlösung » Seite 24

3 wedi Bauplatte *Construct*

Biessam und flexibel für individuelle Konstruktionen » Seite 26

4 wedi *Meusolo-L / -U*

Fertigelemente für Regale und Verkleidungen » Seite 30

5 wedi Fundo Duschelemente

Bodengleiche Duschelemente in vielfältigen Varianten » Seite 40

6 wedi *Molitorowo*

Modulares Wand-System für individuelle Formen » Seite 28

Bad



7 **wedi Bathboard**
Für die Wannenverkleidung
» Seite 32

8 **wedi I-Board**
Fix und fertige WC-Wand-
verkleidung » Seite 34

9 **wedi 610**
Einzigartiger Kleb- und Dichtstoff für Stoßabdich-
tungen von wedi Systembaustoffen » Seite 70

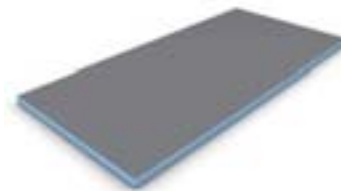
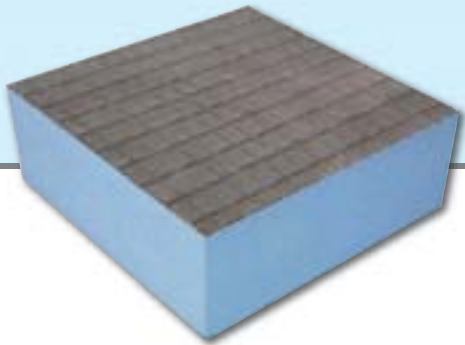

wedi Bauplatte

Perfekter Untergrund für nahezu jede Wand- und Bodenanwendung
» Seite 20

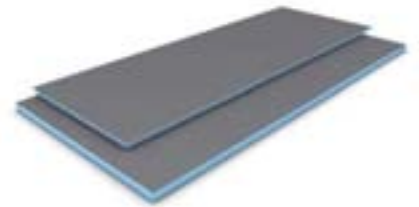

wedi Bauplatten XL & XXL

Großformatige Bauplatten ideal bei Trennwandlösungen
» Seite 24



wedi Bathboard

Wannenverkleidung
» Seite 32



wedi I-Board

Fix und fertige WC-Vorwandverkleidung
» Seite 34



wedi GmbH

P-257308022,001
P-55440701,001
P-55440702,001
P-55440703,001
P-55440704,001

Bauaufsichtliches Prüfzeugnis

wedi Bauplatten – das zertifizierte Abdichtungssystem für hohe Beanspruchungsklassen A.

Bauplatten-Lösungen

Hochwertig, vielseitig und garantiert sicher!



wedi Bauplatte *Coustruct*

Biegsam und flexibel für individuelle Konstruktionen

» Seite 26



wedi *Moltorowo*

Modulares System für vielfältige Wandausführungen

» Seite 28



wedi *Meusolo-L / -U*

Fertigelemente für Regale und Rohrverkleidungen

» Seite 30

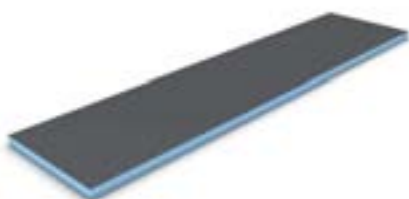

wedi Bauplatte *Vapor*

Spezielle Bauplatte mit integrierter Dampfbremse

» Seite 36

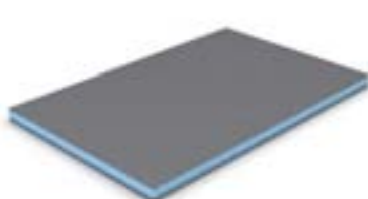

wedi Bauplatte *Balco*

Robuste Bauplatte für den Außeneinsatz

» Seite 38

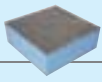

Perfekter Fliesenträger
mit echten Mehrwerten



Sicherheit durch
Komplett-System



Spart bis zu 50%
Verarbeitungszeit



Absolut
maßgenau



Hohe
Stabilität



Sehr geringes
Eigengewicht



Schimmel- und
Pilzschutz



Über 30 Jahre
Praxiseinsatz



Energetisch
wärmedämmend



CO₂ (GWP 1)
geschäumtes XPS



„Die **tragenden** Vorteile, die **halten**, was sie versprechen!“



XPS-Schaum
100% wasserdicht

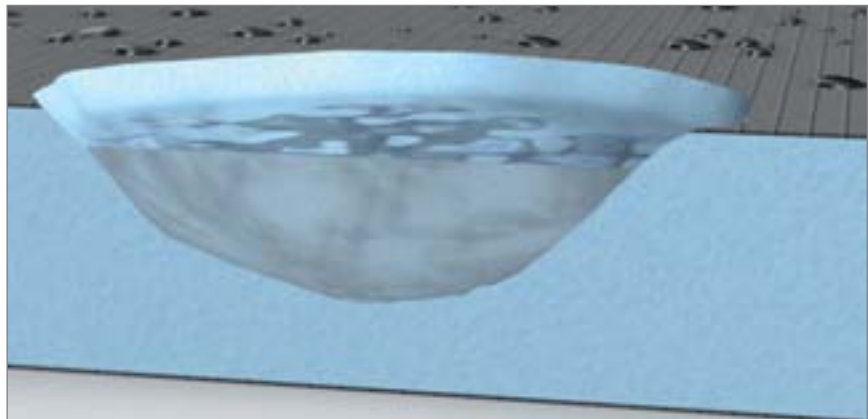

Verarbeitungsvorteile
sparen Zeit und Geld



Mit abP:
Abdichtung erfolgt
lediglich mit wedi 610



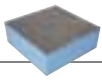

wedi Bauplatte



Der Klassiker unter den Bauplatten

„Die vielseitige Qualitäts-Bauplatte für nahezu jeden Anwendungsbereich.“

wedi Bauplatten – Nicht zuletzt durch die unterschiedlichen Ausführungsstärken sind der Vielfalt von wedi Bauplatten für Wand-, Boden- und Konstruktionsanwendungen kaum Grenzen gesetzt. Sie sind auf nahezu jedem Untergrund einsetzbar. Ob auf alten Fliesenbelägen, verankerungsfähigen und nicht verankerungsfähigen Untergründen, zum bündigen Ausgleich an bestehenden Gipskartonflächen, auf Trockenbauständern oder auch auf extrem unebenen Wänden. Durch die einfache Verarbeitung meistern die wedi Bauplatten alle Herausforderungen auf der Baustelle.

WEB-INFO



Vielseitig einsetzbar

z. B. für Wandanwendungen



z. B. für Bodenanwendungen

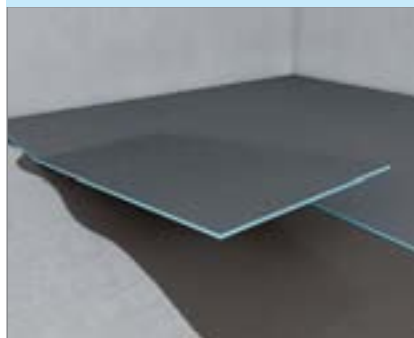

z. B. für Holz- und Metallständerwerk



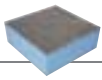

wedi Bauplatte



z. B. individuelle Badmöbel



z. B. Duschwände mit Nischen



z. B. Einfassungen für Badewannen



**Konstruktionen
leicht gemacht!**

„Grenzenlose Vielfalt: Schneiden, Formen, Kleben.“

wedi Bauplatten für individuelle Konstruktionen – Die Vielseitigkeit der wedi Bauplatten ist einzigartig. Ob komplette Badezimmer, individuelle Waschtische, kreative Duschaufbauten oder besondere Einzelstücke, mit den Bauplatten von wedi nehmen Ideen Gestalt an. Ohne jeglichen Funktions- oder Gewährleistungsverlust sind diese Bauplatten jederzeit auf gewünschte Formate und Formen zuschneidbar und bieten dabei ungebrochen Wärmedämmung und Wasserdichtigkeit in einem.

Mit der wedi Bauplatte ist fast alles möglich!

Zuschneiden ...



... ausschneiden ...



... verkleben oder verschrauben.



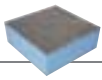

wedi Bauplatte *XL & XXL*



**Bis zu 1,20 m
in der Breite**

„Freistehende, stabile Wandlösung mit nur einer einzigen wedi Bauplatte.“

wedi Bauplatten XL & XXL – Die großformatigen Bauplatten zeichnen sich insbesondere durch ihre außergewöhnliche Breite von bis zu 1,20 m aus. So sind sie nicht nur ideal als freistehende Wände nutzbar, sondern reduzieren auch die Anzahl der Stoßübergänge und vereinfachen dabei die Montage enorm. Die Bauplatten XL und XXL vereinen alle Vorzüge der klassischen wedi Bauplatte und sind zudem trotz ihrer Größe besonders leichtgewichtig und einfach handzuhaben. Qualität ganz groß.

Besonders leicht und schnell einsetzbar

Einfach auf stellen ...



... kleben und abdichten ...



... fliesen, fertig!



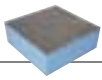

wedi Bauplatte *Coustruct*



Individuell formbar

„Die flexible Bauplatte für freie Formgestaltung.“

wedi Bauplatte Construct – Mit der wedi Bauplatte Construct stehen Ihnen bei der Gestaltung von individuellen Formen alle Möglichkeiten offen. Egal, ob Sie enge Radien oder halbrunde Lösungen suchen, die Bauplatte Construct lässt Ihren Ideen dank der werkseitig vorgeschrittenen Längs- oder Quereinschnitte freien Spielraum.

WEB-INFO



Einfach und schnell in Form gebracht

In gewünschte Form bringen ...

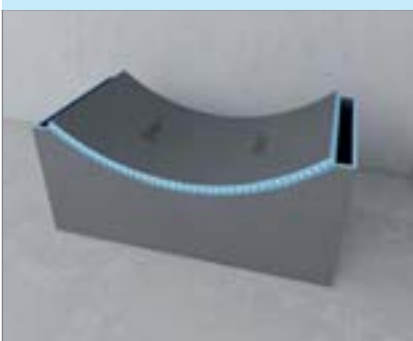

... armieren und v erspachteln ...

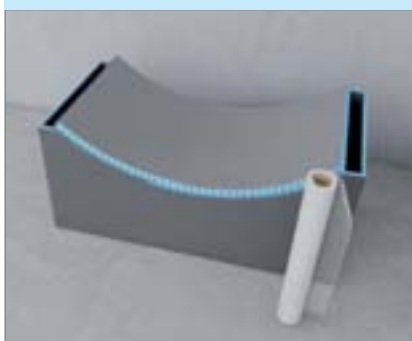

... aushärten lassen, fertig!

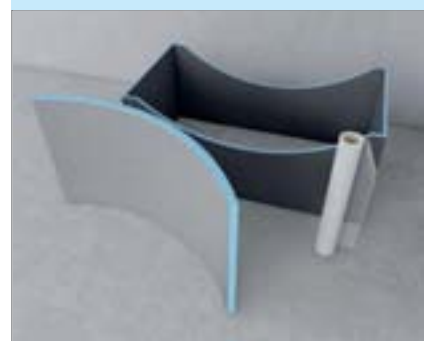

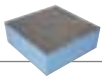

wedi *Moltoromo*



Anwendungsbeispiele für wedi Moltoromo

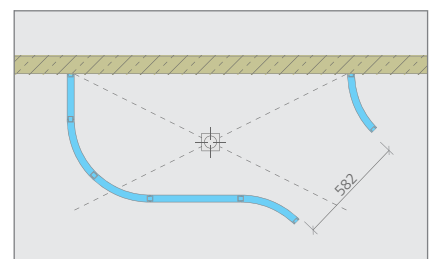
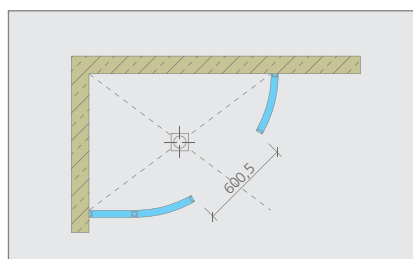
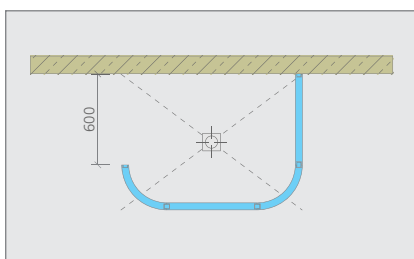

Modular und frei kombinierbar

„Modulares System für unendliche Wandausführungen.“

wedi Moltoromo – Mit dem modularen System wedi Moltoromo lassen sich vielfältige Wandformen für unterschiedliche Bad- und Wellnessanwendungen effektiv kreieren.

Runde Formen, eckige Lösungen oder Schlangenlinien sind leicht und schnell montiert. Dabei sind der Ausgestaltung mit Fliesen, Putz oder sonstigen Oberbelägen keine Grenzen gesetzt.

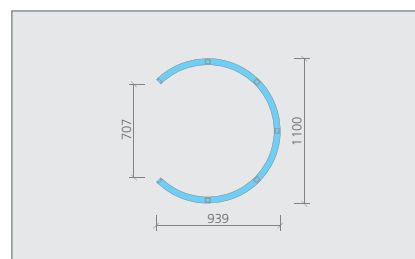
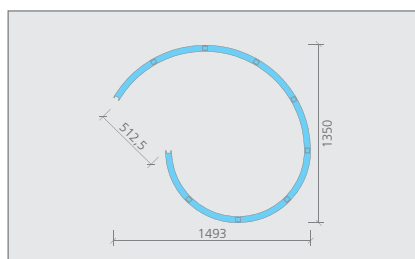
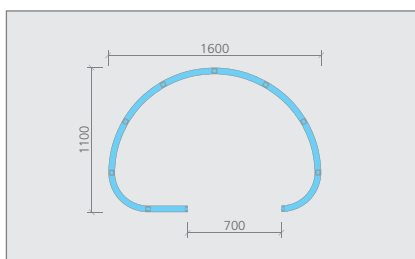

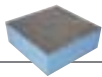

wedi *Meusolo-L / -U*

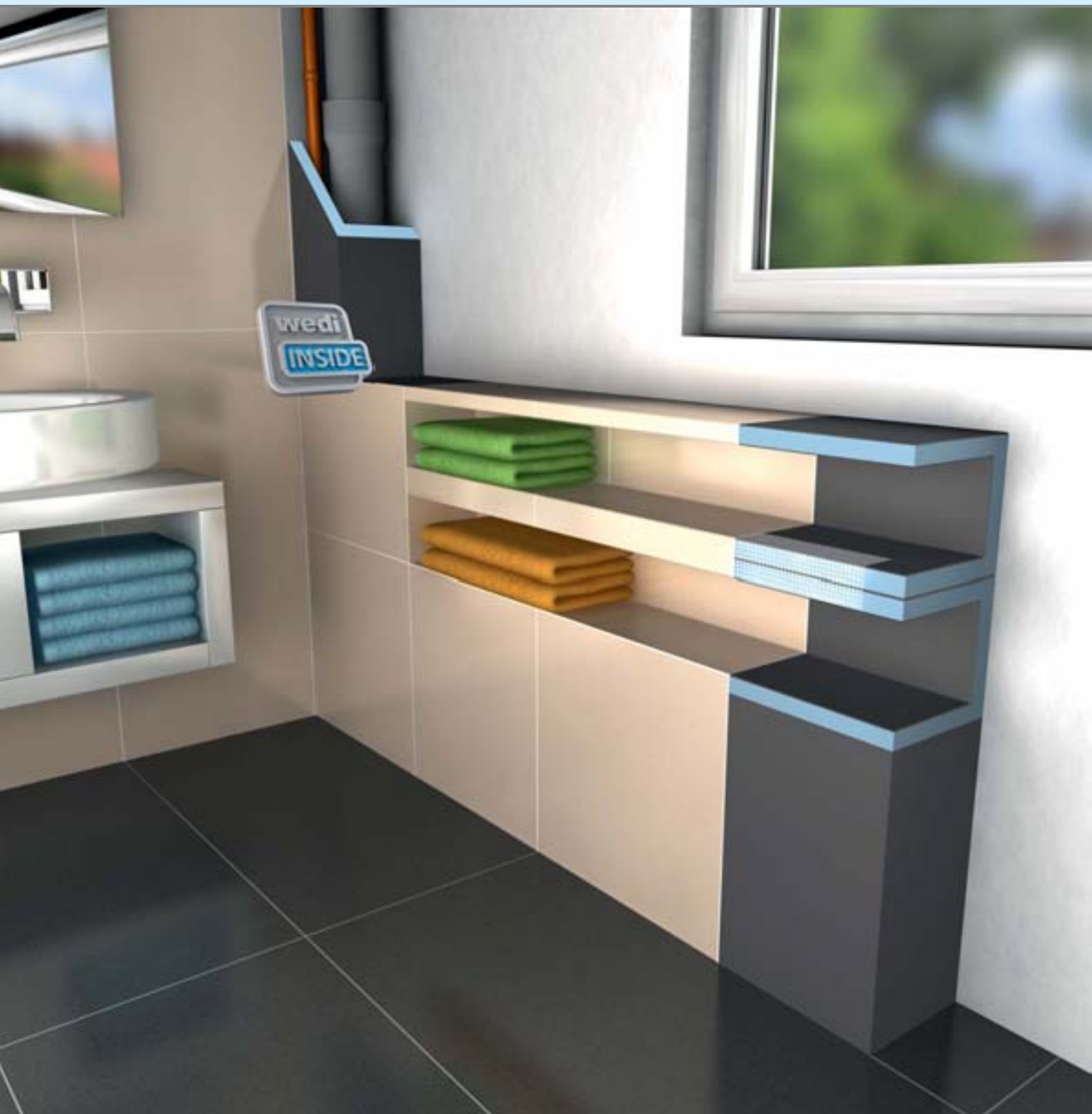



Einfache Montage

wedi *Mensolo-U*

wedi *Mensolo-L*

„Praktische Fertigelemente für Rohrverkleidungen und Regale.“

wedi Mensolo-L/-U – Der Geheimtipp unter den Profis sind die Bauplatten-Varianten in L- und U-Form, die auf vielerlei Art ihren Einsatz finden. Häufig werden diese Elemente als Regallösungen oder Rohrverkleidungen verwendet. Die anschließende Oberflächengestaltung kann wahlweise mit Fliesen, Putz oder Farbe erfolgen.

Regale und Rohrverkleidungen im Handumdrehen

Auf gewünschte Länge kürzen ...



... montieren und armieren ...

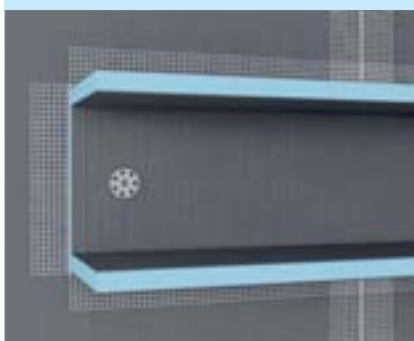

... fliesen, fertig!



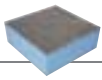

wedi *Bathboard*



Stabiler Fliesenträger

„Die schnelle Wannerverkleidung für wandseitig platzierte Badewannen.“

wedi Bathboard – Mit diesen Elementen ist in wenigen Arbeitsschritten eine verfliesbare Badewannenverkleidung montiert. Zusätzliche Podeste, Trittstufen sowie Ablagen können einfach aus der passenden wedi Bauplatte erstellt werden.

Einfach aufstellen ...



... Stöße verkleben und armieren ...



... justieren, fertig!



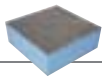

wedi I-Board



Im Komplett-Set

„Die fix und fertige Verkleidung für Vorwandinstallation.“

wedi I-Board – Auspacken, montieren, fertig! wedi I-Board ist ein komplett vorbereitetes Montage-Set zum Verkleiden von WC-Vorwandinstallationen. Mit einer Breite von 120 cm ist diese Platte leicht an nahezu alle individuellen Bedürfnisse anpassbar. Trotz geringem Gewicht ist sie extrem stabil und belastbar.

Die perfekte Installationsverkleidung

Passgenau zuschneiden ...

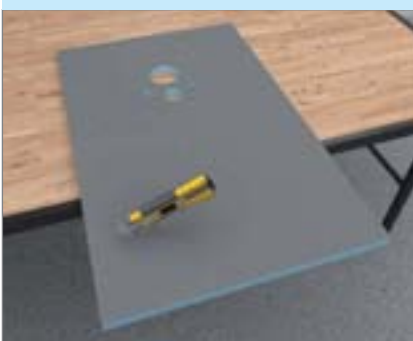

... verschrauben und anmieren ...



... fliesen, fertig!



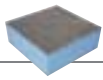

wedi Bauplatte *Vapor*



Perfekt geeignet für
Wellnessanlagen

Premiummarke wedi

Bauplatten-Lösungen

Bodengleiche Duschen

Verlege-Systeme

Wissenswertes & Technik

„Die spezielle Bauplatte für dauerhaft stark beanspruchte Nassräume.“

wedi Bauplatte Vapor – Die wedi Bauplatte Vapor ist speziell für die Innenanwendung von Schwimmhallenwänden, Dampfbädern, Reihenduschanlagen sowie allen Räumen, die aus bauphysikalischen Gründen bei Einbau einer innen liegenden Wärmedämmung eine Dampfbremse erfordern, freigegeben.

Die ideale Dampfbremse



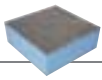

wedi Bauplatte *Balco*



Vielfältig im Außenbereich

Renovierungsbedürftige Untergründe



Untergründe mit und ohne Gefälle



Treppen im Außenbereich



**Speziell für
Balkone & Terrassen**

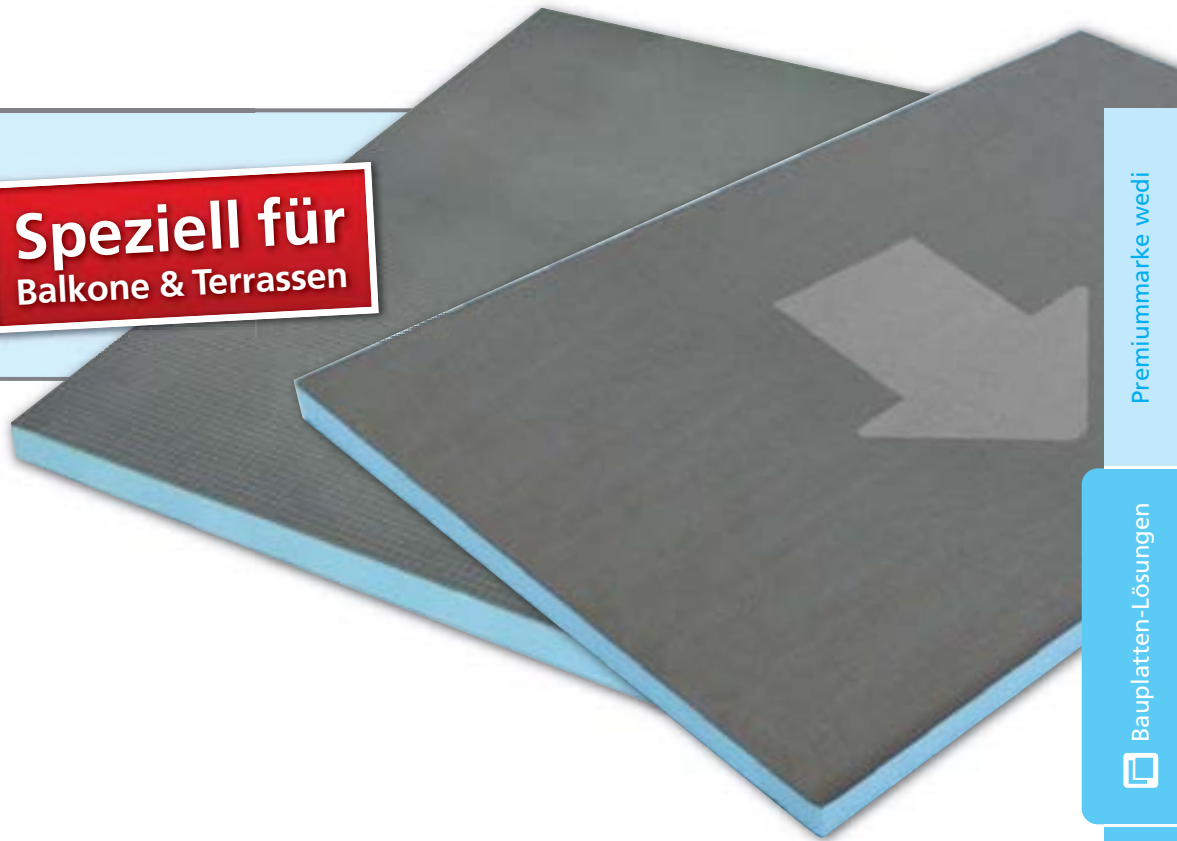

Premiummarke wedi

Bauplatten-Lösungen

Bodengleiche Duschen

Verlege-Systeme

Wissenswertes & Technik

„Die sichere Lösung für nachhaltigen Fliesenschutz im Außenbereich.“

wedi Bauplatte Balco – Dämmen, Abdichten und gleichzeitig Entkoppeln. Einsetzbar auf nahezu allen Balkonuntergründen, ist die multifunktionale wedi Bauplatte Balco das ideale Trägerelement für eine perfekte Verfliesung im Außenbereich.

Ob für Balkone, Terrassen oder Außentreppe, die wedi Bauplatte Balco ist die perfekte Lösung bei Neubau und Sanierungen.

Das passende Zubehör

wedi Bauplatte Balco, Ablauf-Set

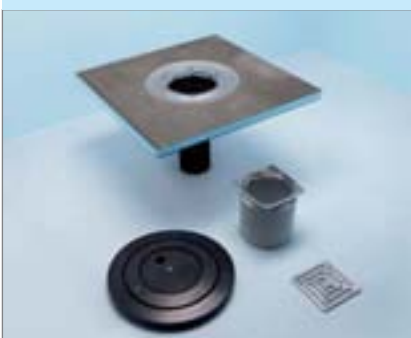

wedi Bauplatte Balco, Dicht-Set



wedi Balco Abschlussprofile

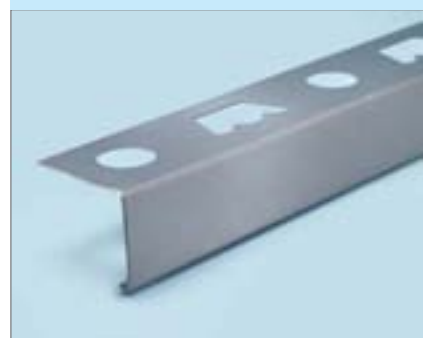

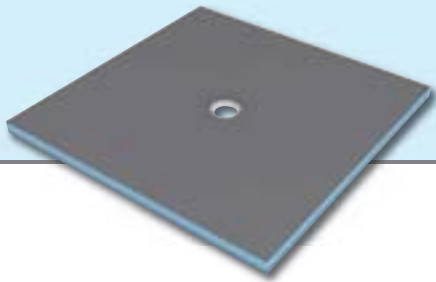

wedi Fundo *Plano Linea*

Das flachste Komplettsystem mit Linienentwässerung
» Seite 44



wedi Fundo *Plano*

Mit 65 mm das flachste wedi Duschsysteem weltweit
» Seite 46



wedi Fundo *Liquo*

Die perfekte Lösung für Holzbalkendecken
» Seite 48

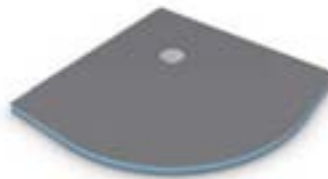

wedi Fundo *Borgo*

Bodenelement für Eckduschenlösungen
» Seite 52



wedi Fundo *Riofino & Riolito*

Hochwertiges Bodenelement mit Linienentwässerung
» Seite 54



DIN-geprüft: Barrierefrei
wedi Fundo dient zur Erstellung von bodenebenen Duschen mit dem Gütezeichen Barrierefrei.

Bodengleiche Duschen

Wirtschaftlich, sanierungsoptimiert und barrierefrei!



wedi Fundo *Trollo*

Design-Bodenelement für Rundduschen
» Seite 50



wedi Fundo *Nautilo*

Design-Bodenelement in einzigartiger
Schneckenform
» Seite 50



wedi Fundo *Priuo*

Vielseitig verwendbares Bodenelement
mit Punktentwässerung
» Seite 52



wedi Fundo *Riolito Discreto*

Top moderner optischer Wandablauf
im Gesamtsystem
» Seite 56



wedi Fundo *Priuo Easy Set*

Individuelle Unterbaukonstruktion
im Komplett-Set
» Seite 58



Abläufe und Abdeckungen

Ablaufsysteme und hochwertigen
Abdeckungen
» Seite 60

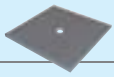

Große Vielfalt in Design,
Funktion und Format



Individuell anpassbar
ohne Garantieverlust



Exakt gleichmäßig
vorgegebenes Gefälle



Mit abP



Barrierefrei und
rollstuhlbelastbar



Höhenanpassung für ver-
schiedene Fliesenstärken



Besonders stabile
Oberflächenausbildung



Sehr geringes
Eigengewicht



Abfluss ganz
einfach zu reinigen



Sonderanfertigungen
möglich



„Aus gutem **Grund**, auf gutem **Grund**.“



Inklusive Schaum
100% wasserdicht im
Gesamtsystem

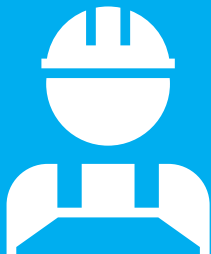
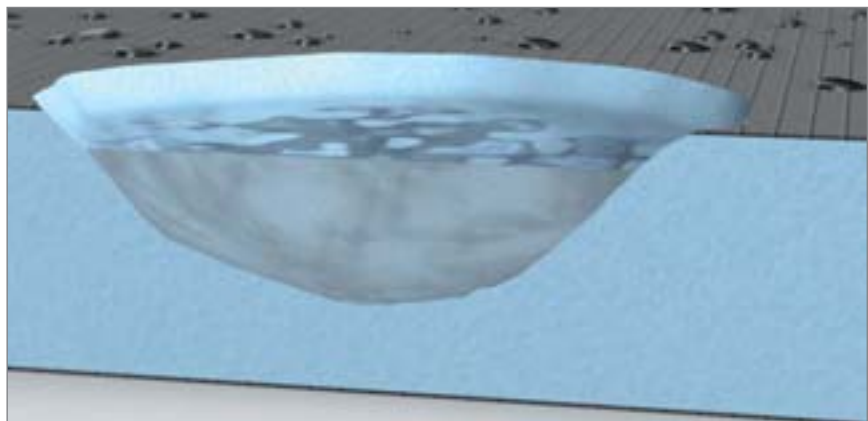

Hohe Systemsicherheit
mit Herstellergarantie

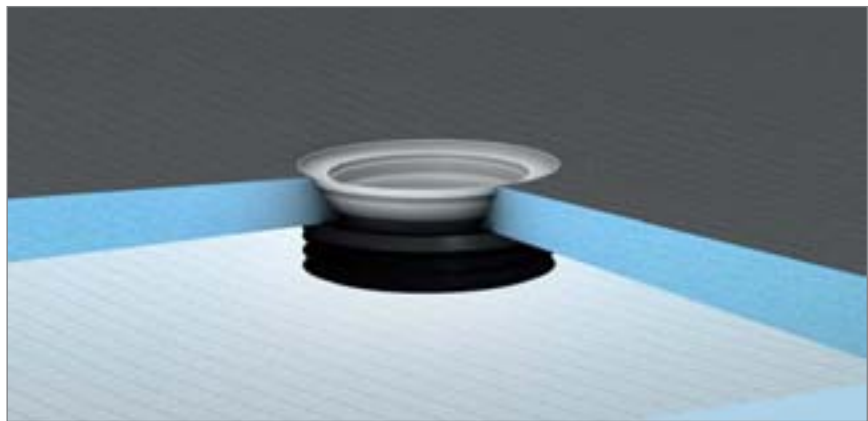

Verarbeiter-Vorteile
sparen Zeit und Geld



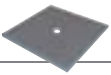

wedi Fundo *Plano Linea*

i Wissenswertes:

wedi Fundo *Plano Linea* Profile ermöglichen einen technisch und optisch perfekten Abschluss mit passendem Gefälle.



Mit integrierter
Ablauftechnik



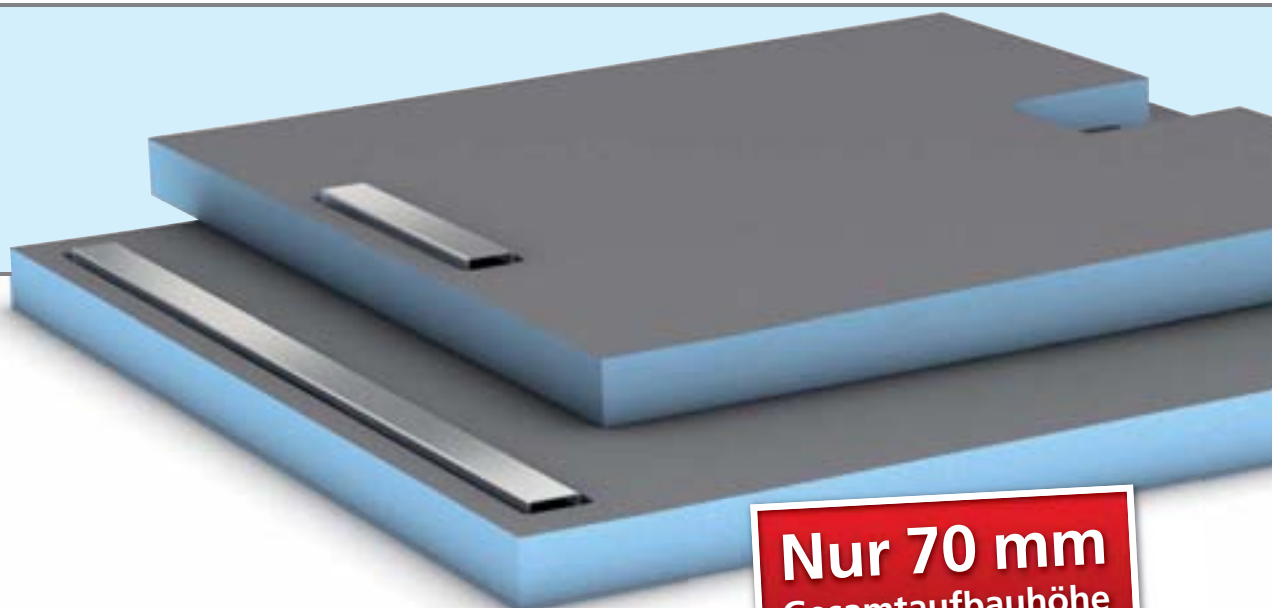

**Nur 70 mm
Gesamtaufbauhöhe**

„Das flachste Komplettsystem mit Linienentwässerung.“

wedi Fundo Plano Linea – Die wedi Innovation des Jahres ist gleichzeitig das flachste Komplettsystem für bodengleiche Duschen mit Linienentwässerung. Mit der bereits werkseitig integrierten Ablauftechnik misst das System nur 70 mm und ist ein besonderes wedi Highlight bei Sanierungen im Bad. Der sehr wandnah positionierte Abfluss, wahlweise mit kurzer oder langer Rinne, sorgt optisch für eine hochwertige Anmutung und schafft zusätzlich freien Raum für das pure Duschvergnügen.

WEB-INFO



Leicht und kompakt in Rekordzeit verarbeitet.

Passgenau einlassen ...



... Übergänge abdichten ...



... individuell verfliesen.



wedi Fundo *Plauo*



Mit integrierter
Ablauftechnik



Länge: 900 bis 1200 mm ■ Breite: 900 bis 1200 mm ■ Stärke: 65 mm



„Die flachste wedi Dusche aller Zeiten, perfekt geeignet für die Sanierung.“

wedi Fundo Plano – Das flachste Komplettsystem für bodengleiche Duschen auf dem Markt. Mit dem bereits werkseitig integrierten Ablauf ist es im Gesamtsystem nur 65 mm flach. Bei Sanierungen, wo es auf jeden Millimeter ankommt, ist diese Innovation absolut unschlagbar.

Dabei bietet das Produkt selbstverständlich alle Vorteile der seit mehr als 30 Jahren bewährten wedi Produkte, von der garantierten 100%-igen Wasserdichtigkeit bis zur vielseitigen und leicht umzusetzenden Anwendung. Sanierung in Perfektion.



Über 50% Zeitersparnis bei der Verlegung



wedi Fundo *Liquo*

i Wissenswertes:

Das Fundo Ligno Ablauf-Unterbauelement ist speziell für den Einsatz von Fundo Ligno in Holzbalkendecken konzipiert.

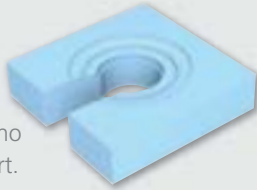



Perfekt für Sanierungen

„Der Spezialist für Holzbalkendecken“

wedi Fundo Ligno – Das am Außenrand nur 20 mm starke bodengleiche Duschelement wurde speziell für den Einsatz in Alt- und Neubauten mit Holzbalkendecken entwickelt. Im Gegensatz zu herkömmlichen Duschelementen ist die Fundo Ligno der deckenden Holzschicht angepasst und somit wunderbar in diese integrierbar – ohne weitere Höhe aufzubauen und ohne zeitaufwendige nivellierende Maßnahmen.

Bei der integrierten Ausführung erfolgt die Abdichtung zur angrenzenden Holzkonstruktion mit dem wedi Fundo Dichtset. Bei der ebenso einfachen Montage auf dem Holz kommen neben der Fundo Ligno die höhenausgleichenden wedi Bauplatten zum Einsatz. Die Abdichtung erfolgt hierbei lediglich mit wedi 610.

WEB-INFO



Detailliert durchdacht und überzeugend gemacht

Durch und durch 100 % wasserdicht

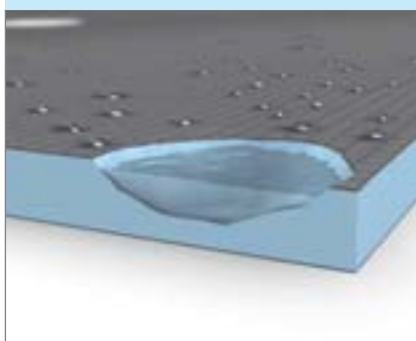

Entkoppelnde Wirkung



Speziell für Holzbalkendecken



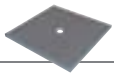

wedi Fundo *Nautilo & Trollo*



Fundo Nautilo
Fundo Trollo

Höhe: 2015 bis 2515 mm ■ Länge: 1890 mm ■ Breite: 1515 mm ■ Stärke: 50 mm
Höhe: 2015 bis 2515 mm ■ Länge: 1140 mm ■ Breite: 1140 mm ■ Stärke: 50 mm

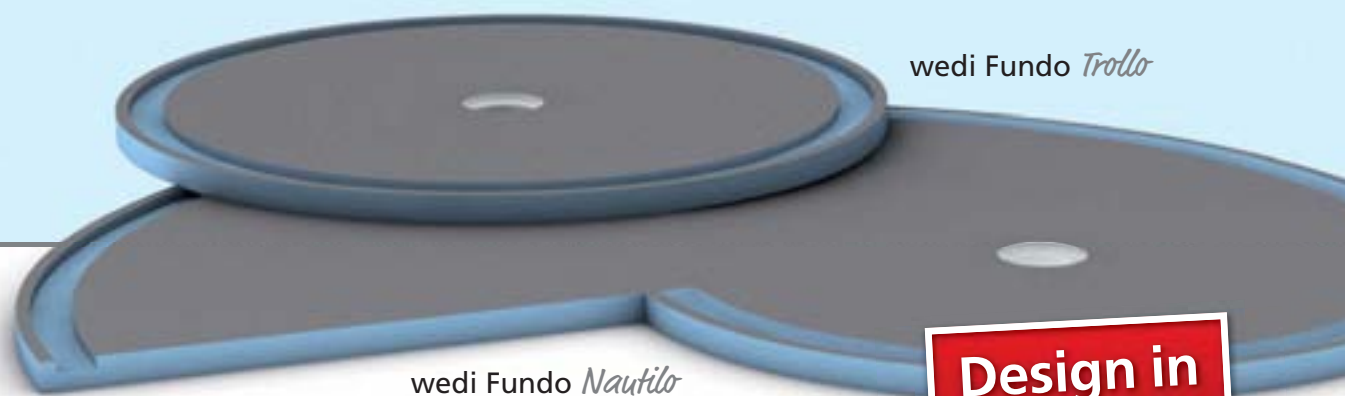

wedi Fundo *Trollo*

wedi Fundo *Nautilo*

**Design in
Vollendung**

„Bodengleiche Wellnessduschen in ausgefallenen Formen.“

wedi Fundo Nautilo & Trollo – Bodengleiche Duschen sind heute speziell in öffentlichen Wellnessanlagen fast schon ein Muss, da sie optischen Anspruch mit hoher Funktionalität verbinden. Das wedi Fundo Designkonzept vereint kreative Linienführungen mit natürlichen Formen und bietet für die Bodenelemente Fundo Trollo und Nautilo auch die passenden Wandelemente – wahlweise mit oder ohne Versorgungskanälen.



**Passende Wandelemente
für wedi Fundo Trollo ...**



**... und wedi Fundo Nautilo.
Mehr Infos auf www.wedi.eu**

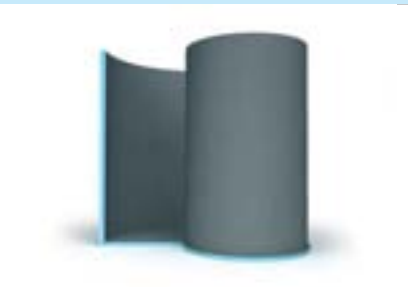

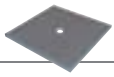

wedi Fundo *Primo & Borgo*



Fundo Primo
Fundo Borgo

Länge: 900 bis 1800 mm ■ Breite: 750 bis 1500 mm ■ Stärke: 40 mm
Länge: 900 bis 1000 mm ■ Breite: 900 bis 1000 mm ■ Stärke: 40 mm

Für jedes Platzangebot

wedi Fundo *Borgo*

wedi Fundo *Primo*

„Bodengleiche Duschelemente für effektive Raumausnutzung.“

wedi Fundo Primo & Borgo – Ob quadratisch, rechteckig oder in halbrunder Form, ob raummittig, wandseitig platziert oder in einer Raumecke, die wedi Fundo Bodenelemente bieten für jedes Platzangebot die ideale Lösung und lassen sich ganz einfach mit den wedi Bauplatten oder den wedi Moltoromo Wandelementen zu einer kompletten Dusche vervollständigen.

WEB-INFO



Individuelle Duschwände
mit wedi Bauplatten ...

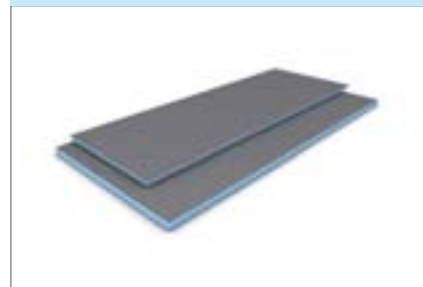

... für runde Formen wedi Moltoromo.
Mehr Infos auf www.wedi.eu



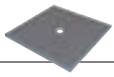

wedi Fundo *Riolito & Riofino*



i Wissenswertes:

wedi Fundo *Riolito* Profile ermöglichen einen technisch und optisch perfekten Abschluss mit passendem Gefälle.



Fundo Riolito
Fundo Riofino

Länge: 900 bis 1200 mm ■ Breite: 800 bis 1200 mm ■ Stärke: 50 mm
Länge: 900 bis 1800 mm ■ Breite: 900 bis 1200 mm ■ Stärke: 50 mm

wedi Fundo *Riofino*

Elegante Linienentwässerung



wedi Fundo *Riolito*

„Hochwertige, bodengleiche Duschelemente mit einzigartiger Linienentwässerung.“

wedi Fundo Riolito & Riofino – Diese bodengleichen Duschelemente bestehen insbesondere durch ihre edle Linienentwässerung. Diese ist bei der Riolito-Ausführung seitlich platziert, während sie bei der Riofino-Version mittig zum Einsatz kommt. Das jeweils dafür notwendige exakte Gefälle ist in den Bodenelementen bereits fest ausgebildet.

WEB-INFO



Schneller und sicherer als mit Estrich hergestellte Gefällekonstruktionen

Passgenau einlassen ...

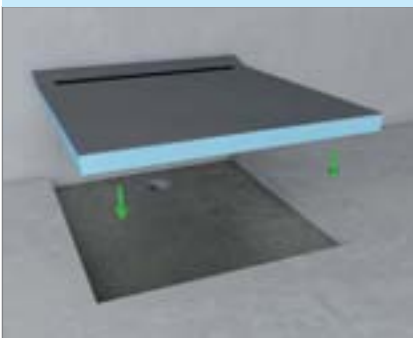

... Stöße abdichten ...



... fliesen, fertig!



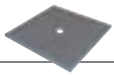

wedi Fundo *Riolito Discreto*



Länge: 800 bis 1000 mm ■ Höhe: 180 mm ■ Tiefe: 76 mm

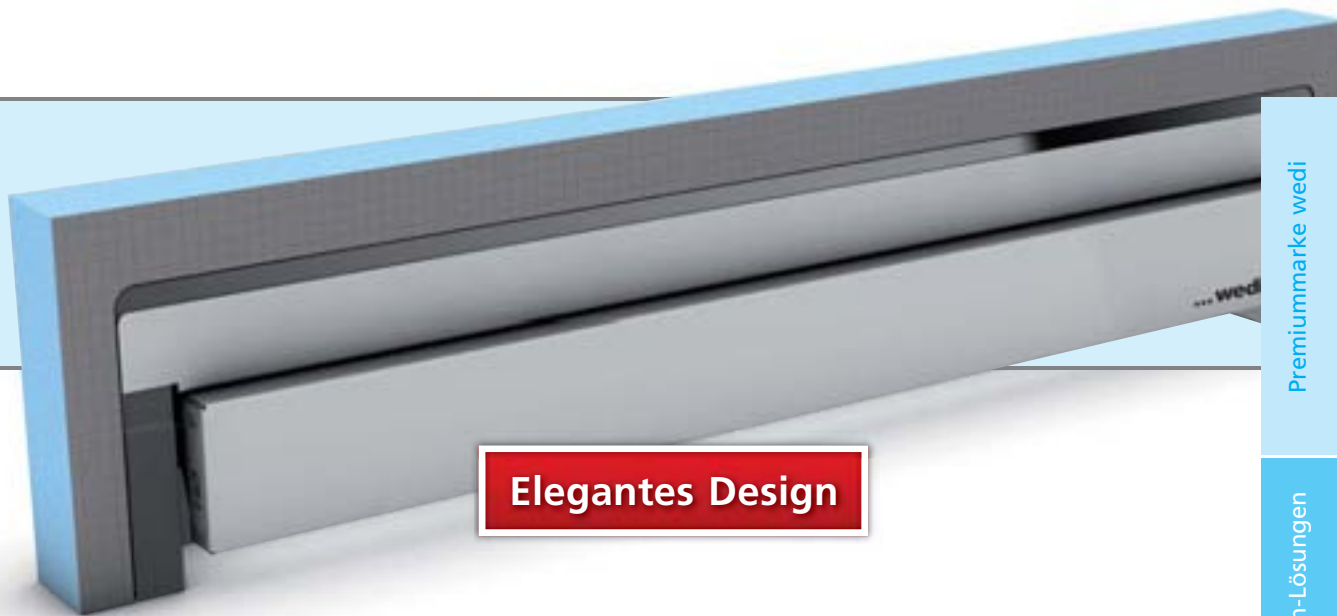

Elegantes Design

Premiummarke wedi

Bauplatten-Lösungen

„Optischer Wandablauf mit allen Vorzügen eines klassischen Bodenablaufs.“

wedi Fundo Riolito Discreto – Zeitloses Design und ganz neue Gestaltungsmöglichkeiten. Das absolut neuartige Fundo Riolito Discreto setzt der bewährten Riolito und Plano Linea im wahrsten Sinne des Wortes die Krone auf. Als einfaches Aufsatzelement schafft diese clevere Innovation einen optischen Wandablauf. Dabei ist das Aufsatzelement in alle Richtungen leicht erweiterbar. Ob als Sitzfläche, Ablagemöglichkeit oder komplette Vorsatzwand – den Gestaltungsideen sind mit diesen Systemkomponenten keine Grenzen gesetzt. Design in Perfektion.



Von der Sitzbanklösung ...



... über individuelle Ablageflächen ...



... bis zur kompletten Vorsatzwand!



Bodengleiche Duschen

Verlege-Systeme

Wissenswertes & Technik

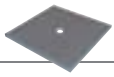

wedi Fundo *Primo Easy Set*



**Unterbauten
leicht gemacht**

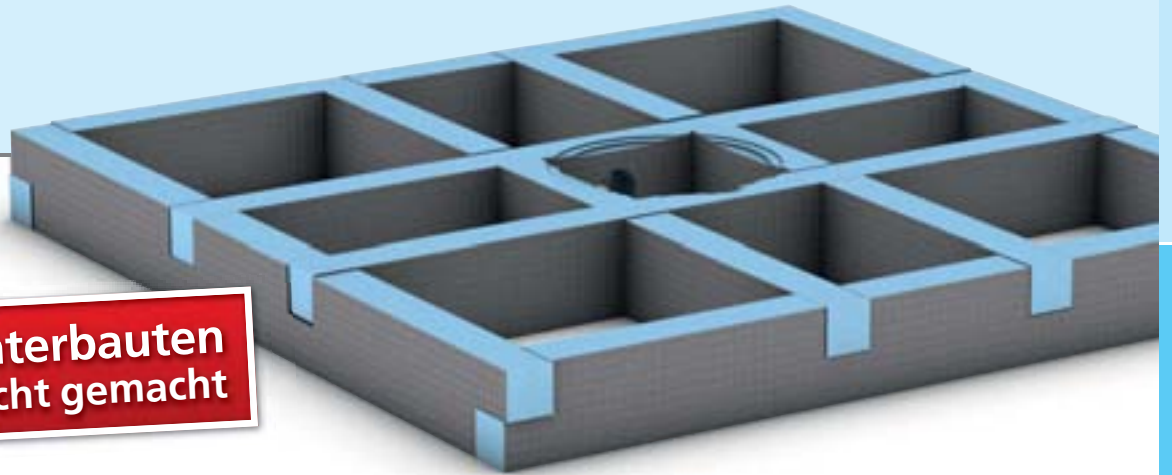

„Das einfache Unterbau-Stecksystem im Komplett-Set.“

wedi Fundo Primo Easy Set – Mit diesem einfachen Komplett-Set lassen sich die bodengleichen Duschen der wedi Fundo Primo – ohne aufwendiges Auffüllen mit Mörtel und Estrich – schnell und einfach auf die passende Höhe bringen. Ob als Podestlösung oder klassische Unterfütterung, die Gesamtaufbauhöhe des Fundo Primo Easy Sets plus Fundo Bodenelement beträgt 14 cm.

Elemente mit wedi 610 verkleben ...



... positionieren und Ablauf einsetzen ...



... Fundo Primo fixieren, fertig!

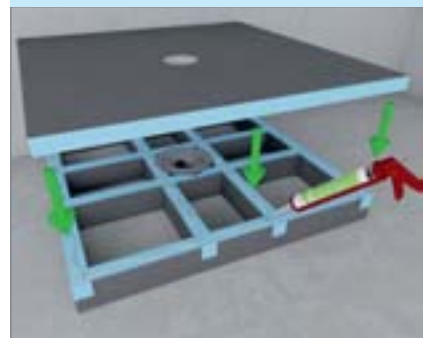

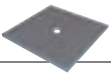

Abläufe und Abdeckungen



wedi Fundo *Riolito & Riofino* | Ablaufabdeckungen

Die hochwertigen Abdeckungen aus gebürstetem Edelstahl vervollständigen den Designanspruch der wedi Fundo Riolito & Riofino Bodenelemente.

» Ausführungsvarianten: standard^①, exklusiv^② und verfliesbar^③

wedi Fundo *Fino* | Ablaufabdeckungen

Speziell für die Fundo Bodenelemente bietet wedi eine Vielzahl von Abdeckungen – von klassischen über moderne bis hin zu Abdeckungen aus massivem Edelstahl.



Garantiert sicheres
Gesamtsystem

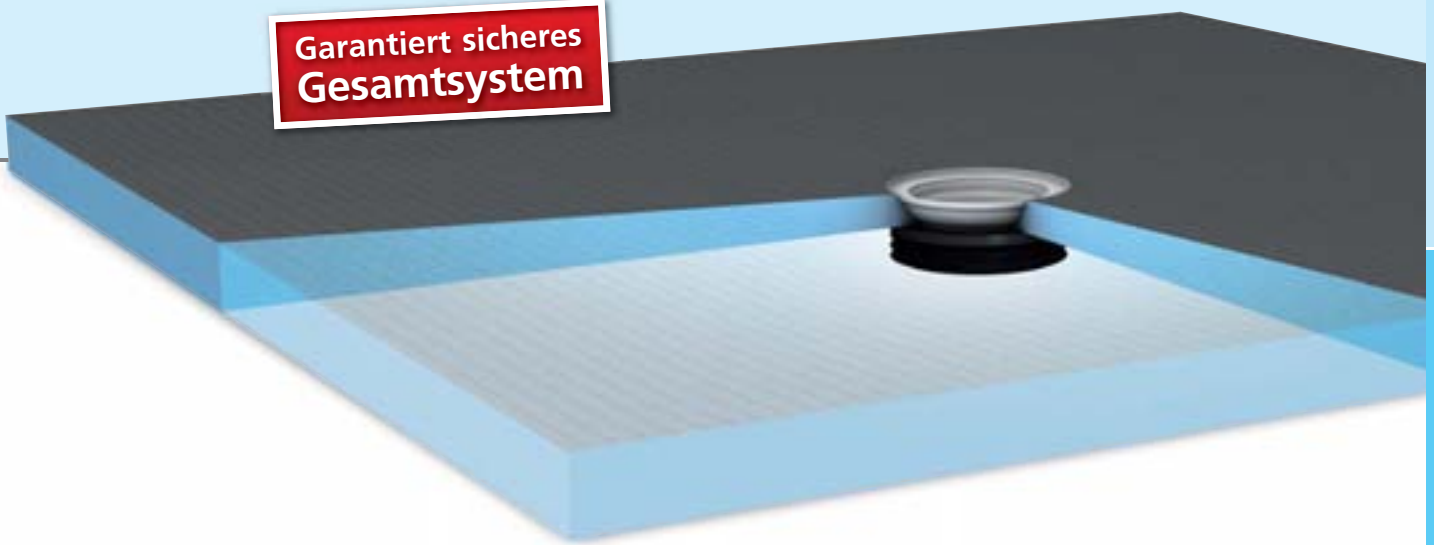

„Sicherheit garantiert: Für jede Anforderung das technisch perfekte Ablaufsystem.“

wedi Fundo Abläufe

Zu den barrierefreien Duschböden bietet wedi die passenden Ablauftechniken. Dank geringer Aufbauhöhe und wasserdichter Sicherheit im Gesamtsystem sind diese Systeme für Neubauten und Sanierungen bestens geeignet. Dabei stehen unterschiedliche Varianten für senkrechte und waagerechte Ausführungen zur Auswahl.

- » Ausführungsvarianten: senkrecht und waagrecht jeweils in DN 50 / DN 70 sowie in extraflach Mini Max, DN 40
- » Bei allen Fundo Bodenelementen können nur die wedi Ablaufsysteme für Fundo eingesetzt werden.

Außergewöhnlich leicht und vor allem sicher in der Anwendung.

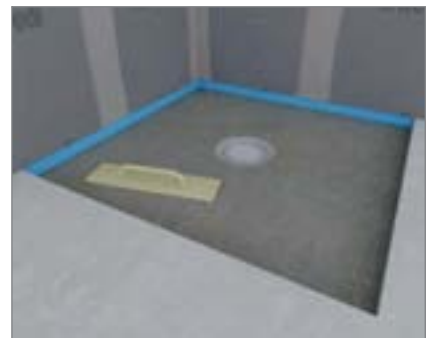
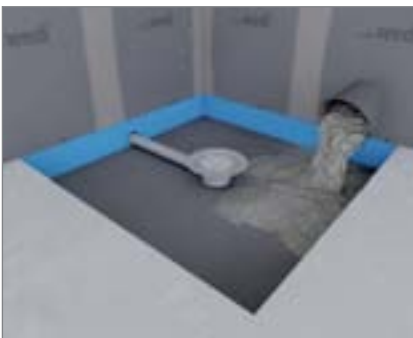

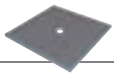

Ablauftechnik der neuesten

Waagrechte Abläufe auf zementären Untergründen

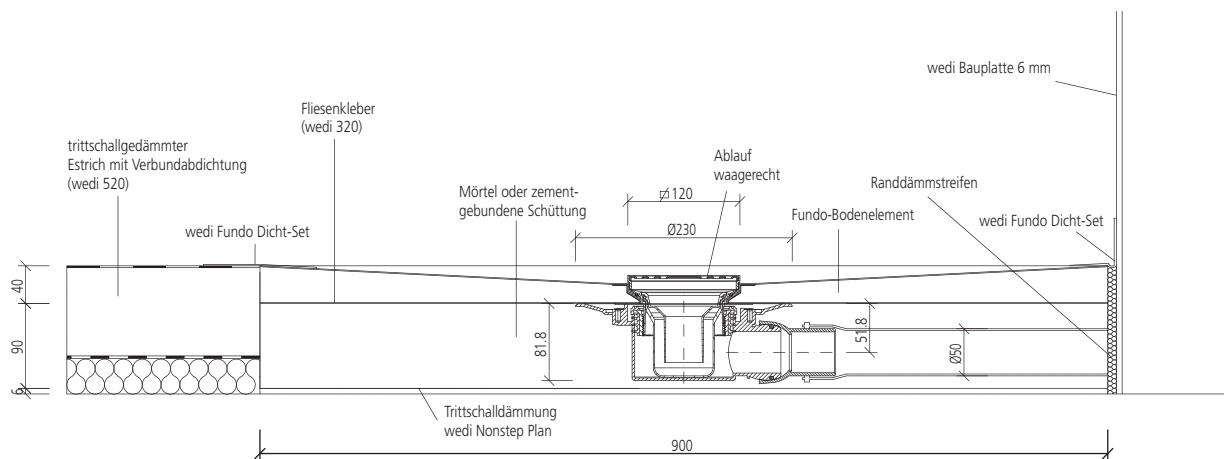

- » Fundo Ablauf, waagrecht, DN 50
- » Fundo Ablauf Riolito, waagrecht, DN 50
- » Fundo Ablauf Riofino, waagrecht, DN 50
- » Fundo Ablauf Mini-Max, waagrecht, DN 40

Waagrechte Abläufe auf Holzuntergründen

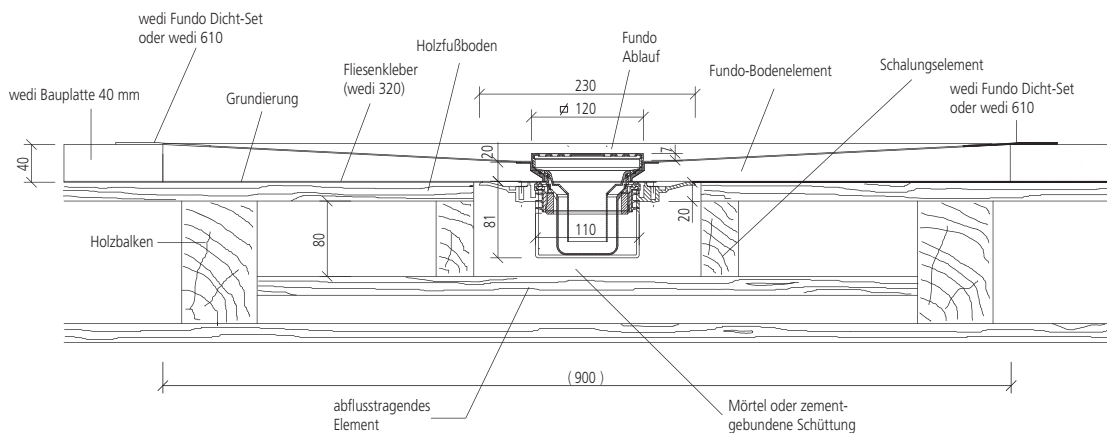

- » Fundo Ablauf, waagrecht, DN 50

Generation



Senkrechte Abläufe auf zementären Untergründen

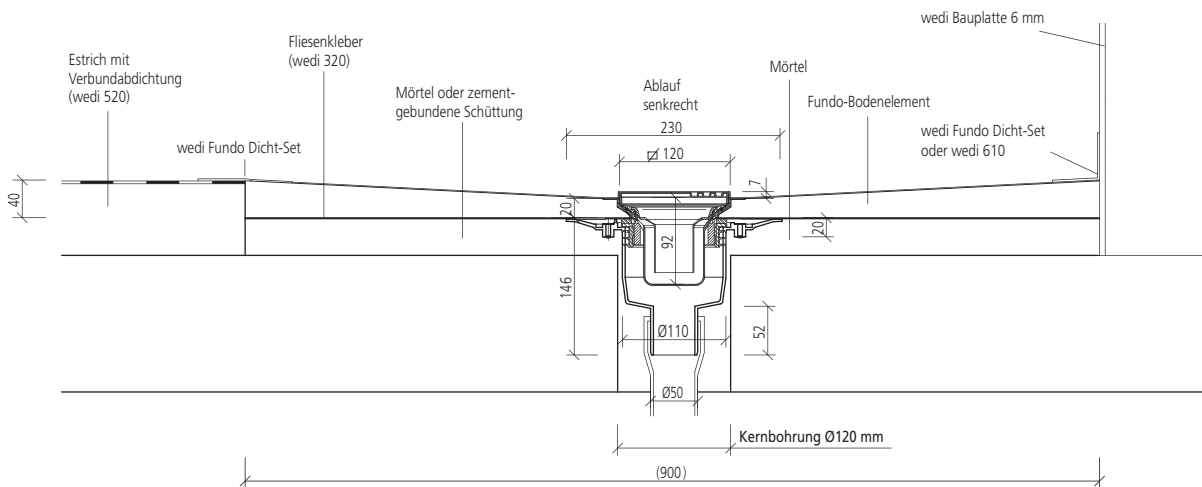

- » Fundo Ablauf, senkrecht, DN 50
- » Fundo Ablauf Riofino, senkrecht, DN 50
- » Fundo Ablauf, senkrecht, DN 70
- » Fundo Ablauf Riolito, senkrecht, DN 50

Senkrechte Abläufe mit Feuerstopp

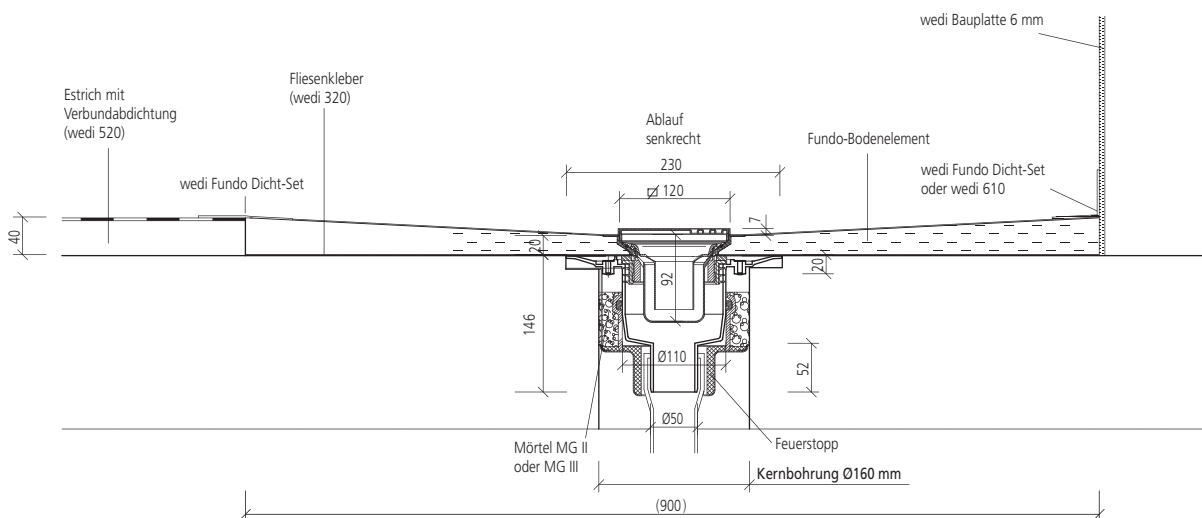

- » Fundo Ablauf, senkrecht, DN 50 mit Feuerstopp
- » Fundo Ablauf Riofino, senkrecht, DN 50 mit Feuerstopp
- » Fundo Ablauf Riolito, senkrecht, DN 50 mit Feuerstopp

Weitere Zeichnungen finden Sie auf www.wedi.eu



wedi Tools

Hochwertige Montagematerialien
speziell für wedi Systeme
» Seite 74

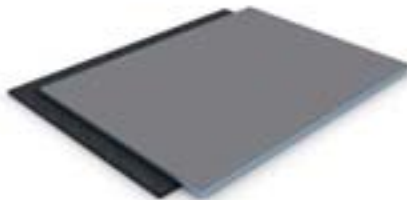

wedi Noustep Plus

Trittschalldämmung für starre,
ebene Untergründe
» Seite 66



wedi Noustep Plau

Trittschalldämmung für unebene
Untergründe
» Seite 67



wedi 320

Universeller Fliesenkleber für
Dünnbettverklebung
» Seite 73



wedi 360

Flexibler Mittelbettmörtel für Boden-
anwendungen sowie Wandansätze
» Seite 73



wedi 520

2-komponentige Dichtschlämme zur
Abdichtung unter Fliesenbelägen
» Seite 73

Verlege-Systeme

Hochwertig aufeinander abgestimmt!



wedi *Subliner Dry*

Dünnschichtige Abdichtungsbahn für Verlegung im Verbund

» Seite 68



wedi *Subliner Flex*

Entkopplungsbahn für nachhaltigen Schutz des keramischen Belags

» Seite 68



wedi *Subliner Dry & Flex*

Abdichtung und Entkopplung, auch im Außenbereich

» Seite 69



wedi **610**

Einzigartiger Kleb- und Dichtstoff für Stoßabdichtungen der wedi Bauplatten

» Seite 70



wedi **Dicht-Sets**

Dicht-Sets speziell für Fundo Bodenelemente sowie die Bauplatte Balco

» Seite 73



wedi *Nonstep Plus*

Trittschallverbesserung
unter Fliesen: 16 db

„Trittschalldämmplatten für starre, ebene Untergründe ...

wedi Nonstep Plus – Die wedi Nonstep Plus Trittschalldämmung besteht aus einer 6 mm wedi Bauplatte, die werksseitig mit einer 5 mm Gummimatte verklebt ist, so dass eine Stufenfalz-Verbindung entsteht. Die Trittschalldämmplatte wird als Entkopplung unter keramischen Bodenbelägen, Laminat oder Fertigparkett eingesetzt.



Nonstep Plus Länge: 1200 mm ■ Breite: 600 mm ■ Stärke: 12 mm
Nonstep Plan Länge: 1200 mm ■ Breite: 600 mm ■ Stärke: 6 mm

wedi *Nonstep Plan*

Trittschallverbesserung
unter Fliesen: 14 db

... und speziell für Bodenbeläge
mit leichten Unebenheiten.“

wedi Nonstep Plan – Die wedi Nonstep Plan Trittschalldämmung ist eine dünn-schichtige Gummigranulatmatte mit einer flexiblen, mineralischen Beschichtung, die zur Entkopplung unter keramischen Bodenbelägen, Laminat oder Fertigparkett eingesetzt wird.

Sehr einfache Verlegung von wedi Nonstep Plus und wedi Nonstep Plan

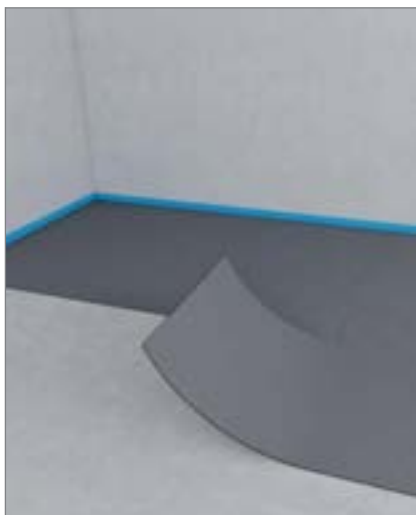

wedi *Subliener*

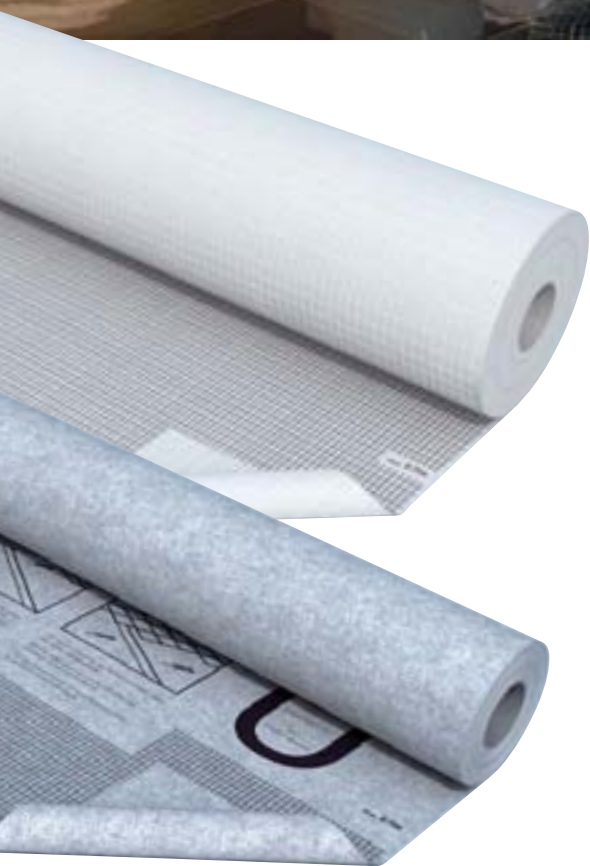

wedi *Subliener Dry* | Abdichtungsbahn

Rissüberbrückende Entkopplungsbahn für Wand- und Bodenflächen im Innenbereich aus einer stabilen Gewebeamierung, die aufgrund ihrer beidseitigen Spezialvlieskaschierung eine optimale Verankerung zu Fliesenverlegewerkstoffen bietet.

wedi *Subliener Flex* | Entkopplungsbahn

Dünnschichtige, rissüberbrückende Abdichtungsbahn aus einer hoch reißfesten Polyethylenfolie, die aufgrund ihrer beidseitigen Spezialvlieskaschierung eine optimale Verankerung zu Fliesenverlegewerkstoffen bietet. Für schnelle Abdichtungsmaßnahmen bei Terminbaustellen im Verbund mit keramischen Fliesen und Platten sowie Naturwerksteinbelägen für Wand- und Bodenflächen im Innenbereich. Geprüft und zugelassen für den Anwendungsbereich A0.

Ideal auch für den Außenbereich

„2 in 1 – Abdichtung und Entkopplung in einem einzigen Arbeitsgang.“

wedi *Subliner Dry & Flex*

Flexible, rissüberbrückende Abdichtungs- und Entkopplungsbahn aus einer hoch reißfesten Polyethylenfolie, die aufgrund ihrer beidseitigen Spezialvlieskaschierung eine optimale Verankerung zu Fliesenverlegewerkstoffen bietet. Für schnelle Abdichtungsmaßnahmen bei Terminbaustellen im Verbund mit keramischen Fliesen und Platten sowie Naturwerksteinbelägen für Wand- und Bodenflächen im Innen- und Außenbereich. Die Spezialbahn bewirkt einen verbesserten Spannungsausgleich bei abrupten Temperaturwechseln. Geprüft und zugelassen für die Anwendungsbereiche A0 und B0.

Schnell und sicher verlegt

Bahnen zuschneiden ...



... Bahnen verlegen ...



... ggf. Stöße abdichten.





wedi 610

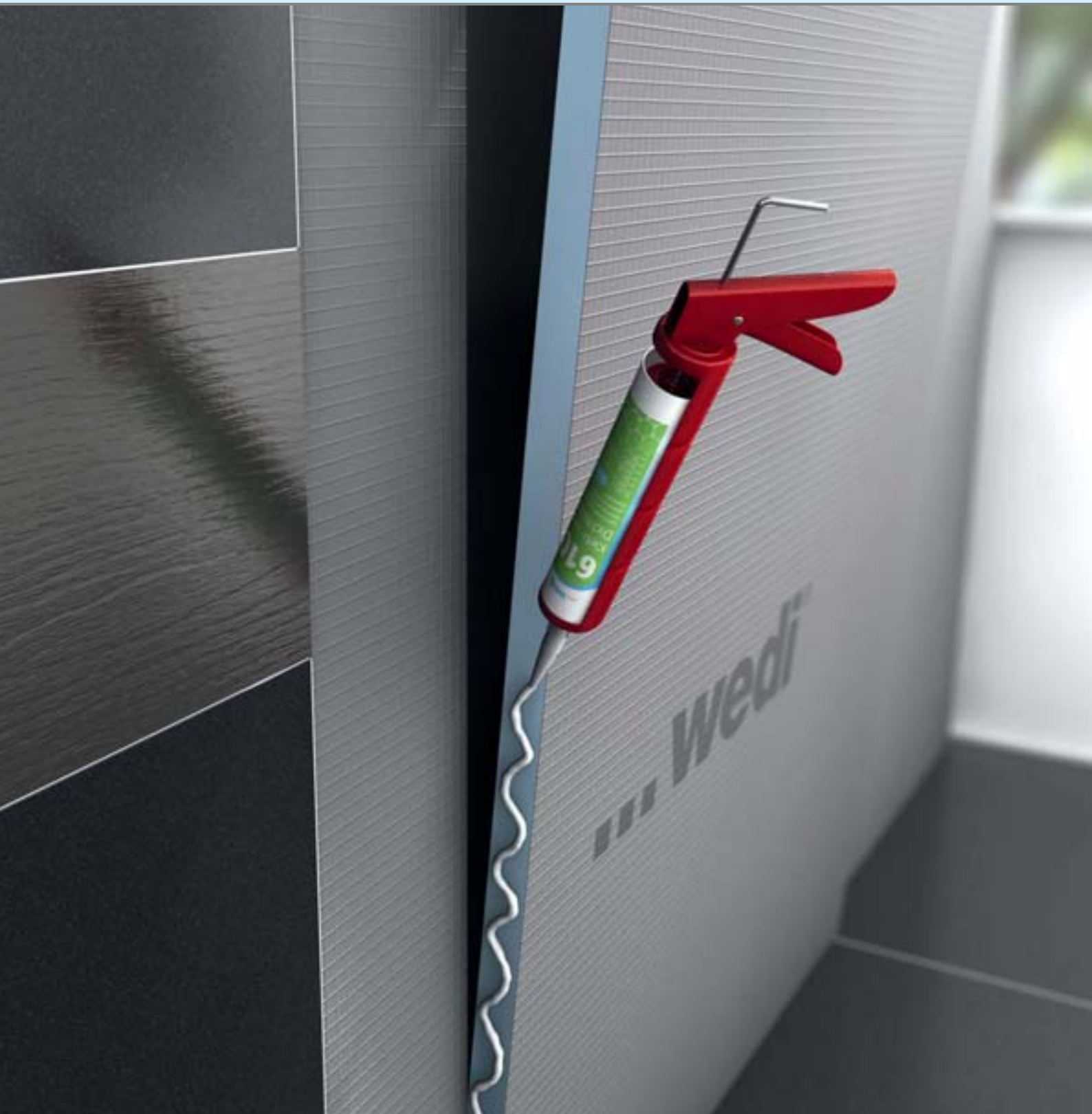



Keine zusätzliche Abdichtung nötig

„Kleben und gleichzeitig zu 100% abdichten.“

wedi 610 – Sicher ist sicher. Als vielseitig anwendbarer einkomponentiger Kleb- und Dichtstoff ist wedi 610 besonders für die wasserfeste Stoßverbindung u. a. von Bauplatten geeignet. Darüber hinaus besitzt er eine ausgezeichnete Witterungs- und Chemikalienbeständigkeit und ist zudem lösemittel-, silikon- und PCP-frei.

Die Kombination aus wedi Bauplatte und wedi 610 hat ein abP für den hochbeanspruchten Bereich. Das spart Zeit, da keine weitere Abdichtung erforderlich ist.

Starke Haftung mit einem einzigen Arbeitsschritt





wedi Systemchemie





wedi 320 | Fliesenkleber universell einsetzbar

Universell einsetzbarer, Dünnbettmörtel auf Basis hydraulischer Bindemittel. Ideal für das Ansetzen und Verlegen von wedi Bauplatten sowie Wand- und Bodenfliesen im Innen- und Außenbereich. Wasserfest und frostbeständig.



wedi 360 | Flexibler Mittelbettmörtel schnell

Hoch kunststoffvergüteter, hydraulisch und schnell abbindender Mittelbettmörtel für wedi Bauplatten sowie Wand- und Bodenbelägen. Bei einer Mörtelbettdicke von 5 bis 20 mm für innen und außen bestens geeignet.



wedi 520 | Flexible Dichtschlämme

Flexible und 2-komponentige Dichtschlämme verpackt im zueinander passenden Mischungsverhältnis. wedi 520 ist rissüberbrückend und gewährleistet hohe Sicherheit bei nachträglich auftretenden Untergrundrissen. Universell innen und außen einsetzbar. Speziell entwickelt für die Stoßabdichtung von Subliner Dry & Flex.



wedi Dicht-Sets | Speziell abgestimmte Abdichtungs-Sets

Ob für die wedi Fundo Bodenelemente oder für die wedi Bauplatte Balco, mit dem passenden Dicht-Set haben Sie exakt das passende und mengengenaue Abdichtungszubehör zu dem jeweiligen wedi Produkt.

wedi *Tools*

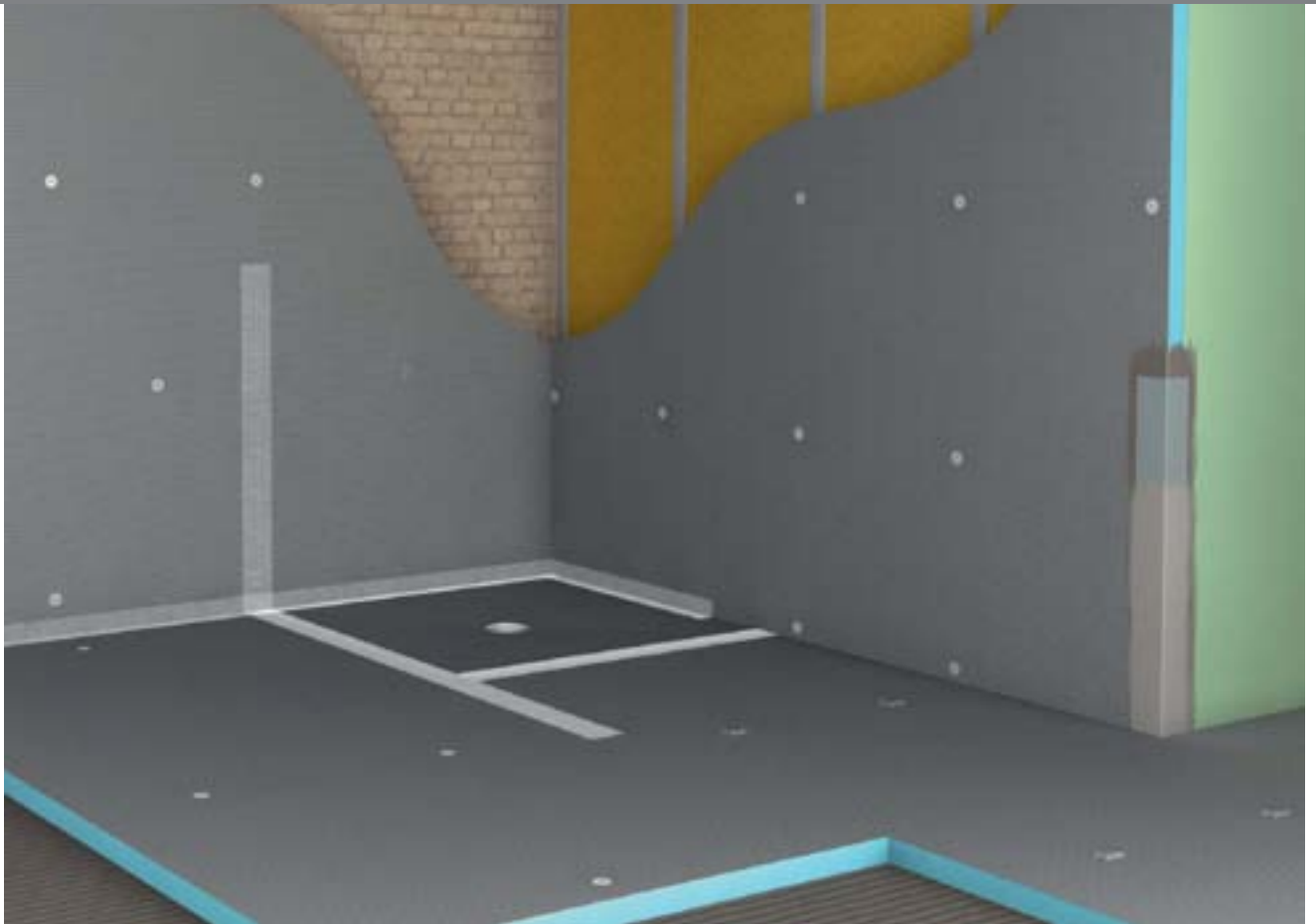

wedi *Tools* | Metalldübel

Zur nachhaltigen Befestigung der Bauplattensysteme auf unebenen Untergründen

» Metalldübel verzinkt oder Edelstahl



wedi *Tools* | Dämmplattenteller

Die Dämmplattenteller verhindern das Eindrehen der Schrauben in den XPS-Schaum.

» Dämmplattenteller verzinkt oder Edelstahl



wedi Tools | Steckverbinder

Die stabilisierenden Steckverbinder für die erste Verbindung der wedi Bauplattensysteme

» Steckverbinder Wand, Steckverbinder 90°, Steckverbinder 180°



wedi Tools | Dichtband

Abdichtungsbahn für den wasserdichten Anschluss von wedi Bauplatten und wedi Fundo zu anderen systemfremden Materialien, wie z. B. Estrich, Gipskarton etc.

» Dichtband auf Rolle, Dichtecken innen, Dichtecken außen



wedi Tools | Armierband

Spezielles Gewebeband zur Fixierung bzw. Überbrückung von Bauplattenstoßkanten.

» Armierband/Armierband selbstklebend auf Rolle in 125 mm oder 600 mm



wedi Schutzzvlies

Schützt bei der Verarbeitung hochwertige Untergründe vor Verschmutzung und Beschädigung.



„Im Verlegeprinzip ganz An der Wand. Am Bode



Wandeinsatz



1 Säubern und grundieren ...

Bodeneinsatz



1 Säubern und grundieren ...

Konstruktionen



1 Gewünschte Elemente zuschneiden ...

einfach. n. Und bei Konstruktionen.“



... Bauplatten anbringen ...



... Stöße abdichten und armieren ...



... fliesen, fertig!

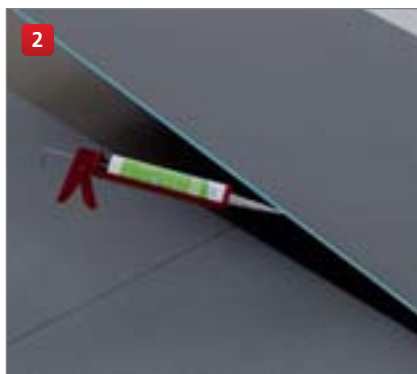

... Bauplatten verlegen, abdichten ...



... vollflächig armieren ...



... fliesen, fertig!



... Elemente mit wedi 610 montieren ...



... Stoßverbindungen armieren ...



... fliesen, fertig!

i Wissenswertes:

Dort wo wedi Bauplatten in trockenen Bereichen eingesetzt werden, müssen die Stöße lediglich armiert und nicht abgedichtet werden.



„Im Vergleichstest bei Schneller. Leichter.“

wedi Systeme



Bauplatten anbringen

Als ideales Trägermaterial wird die wedi Bauplatte auch auf kritischen Untergründen direkt auf der Wand montiert.

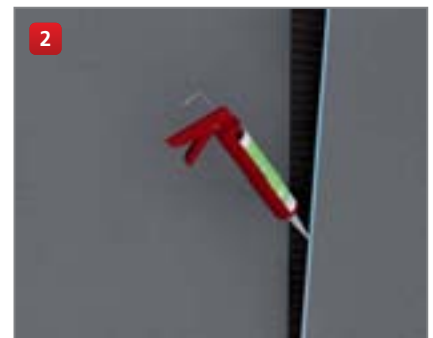

Stöße abdichten & armieren

Die bereits 100% wasserdichten wedi Bauplatten werden nur im Stoßbereich mit wedi 610 abgedichtet und anschließend armiert.

9:00 Uhr

10:00 Uhr

Andere Systeme



Platten anbringen

Untergrund zuvor glätten und Gipskarton oder artverwandte Bauplatten im Nassbereich auf der Wand anbringen.



Stöße abspachteln

Die Stöße der verwendeten Platten sorgfältig abspachteln.

sonders schnell. Wirtschaftlicher. wedi.“



Beginn Verfliesung

Es kann ohne Verzug verflies werden.



Der Vergleich macht deutlich:

**Mehr als 18 Stunden schneller
bei 15 m² Arbeitsfläche**

11:00 Uhr

14:30 Uhr

Tag 2

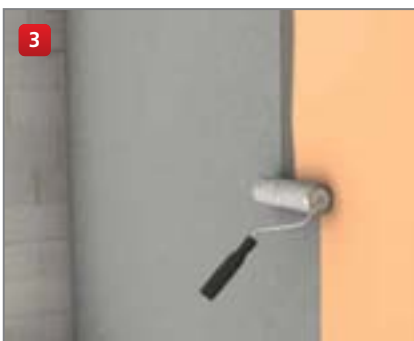

1. Dichtungsanstrich

Auf kompletter Oberfläche vollflächig mindestens zwei Dichtungsanstriche aufbringen.



2. Dichtungsanstrich

Trocknungszeiten zwischen den einzelnen Dichtungsanstrichen ca. 3 Stunden sowie nach dem letzten Anstrich und vor der Verfliesung weitere 12 Stunden.

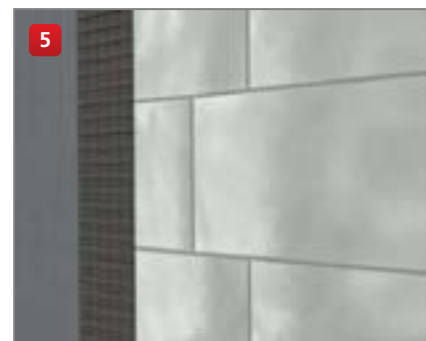

Beginn Verfliesung

Erst nach vollständiger Trocknung kann verflies werden. Für feinschichtige Oberflächen, wie z. B. Putz oder Farbe, muss der Untergrund zusätzlich durch sorgfältiges Abschleifen geglättet werden.



Technische Eigenschaften Rohschaum Bauplatten-Systeme

Extrudierter Polystyrol-Hartschaum	XPS
Langzeit-Druckspannung (50 Jahre) \leq 2% Stauchung EN 1606	0,08 N/mm ²
Druckfestigkeit/-spannung bei 10% Stauchung EN 826	0,25 N/mm ²
Zugehöriger Elastizitätsmodul EN 826	10 – 18 N/mm ²
Wärmeleitfähigkeit EN 13164	0,036 W/mK
Zugfestigkeit EN 1607	0,45 N/mm ²
Scherfestigkeit EN 12090	0,2 N/mm ²
Schubmodul EN 12090	7 N/mm ²
Rohdichte EN 1602	32 kg/m ³
Wasserdampfdiffusionswiderstandszahl (μ) EN 12086	100
Wasseraufnahme bei langzeitigem Eintauchen EN 12087	\leq 1,5 Vol.-%
Kapillarität	0
Linearer Wärmeausdehnungskoeffizient	0,07 mm/mK
Temperaturgrenzen	-50/+75 °C
Brandverhalten DIN 4102	B1
Treibmittel Kohlendioxid GWP-Wert	1

Technische Eigenschaften wedi Bauplatte

Brandverhalten DIN 4102-1 (ab 4 mm Plattendicke)	B2
Schalldämmmaß DIN EN ISO 140-3 (bei 12,5 mm Plattendicke)	Rw,P 23 dB
Brandverhalten EN 13501	E
Biegebeanspruchung in Anlehnung an DIN 53293 (Gilt für wedi Bauplatte mit 10, 12,5 und 20 mm Plattendicke)	3900 kPa (Mittelwert)
Haftzugfestigkeit	0,28 N/mm ²
Gewicht von wedi Bauplatte (1250 x 600 x 4 mm) bis wedi Bauplatte XXL (2500 x 1200 x 50 mm)	2,7 Kg bis 13,8 Kg
Linearer Wärmeausdehnungskoeffizient	0,02 mm/mK

Technische Eigenschaften wedi Bauplatte Vapor

Dampfbremse (abgesandete Epoxidharzdampfbremse)	1,5 mm
Äquivalente Luftschichtdicke, sd-Wert (Epoxidharzdampfbremse)	283 m
Wasserdampfdiffusionswiderstandszahl (μ) EN 12086	188571
Wärmeleitfähigkeit EN 13164	0,036 W/mK
Brandverhalten DIN 4102-1 (ab 4 mm Plattendicke)	B2
Brandverhalten EN 13501	E

Wärmedämmwerte wedi Bauplatte

Nennstärke [mm]	Wärmedurchlasswiderstand $1/\Delta$ ¹⁾ [m ² x K/W]	U-Wert ²⁾ [W/m ² x K]
4	0,108	3,60
6	0,167	2,97
10	0,229	2,509
12,5	0,3	2,13
20	0,514	1,46
25	0,657	1,21
30	0,800	1,03
40	1,086	0,80
50	1,371	0,65
60	1,657	0,55
80	2,229	0,42
100	2,800	0,34

Wärmedämmwerte wedi Bauplatte Vapor

Nennstärke [mm]	Wärmedurchlasswiderstand $1/\Delta$ ¹⁾ [m ² x K/W]	U-Wert ²⁾ [W/m ² x K]
14	0,3	2,13
21,5	0,514	1,46
51,5	1,371	0,65

Wärmedämmwerte wedi Bauplatte Balco

Nennstärke [mm]	Wärmedurchlasswiderstand $1/\Delta$ ¹⁾ [m ² x K/W]	U-Wert ²⁾ [W/m ² x K]
10	0,229	2,509
20	0,514	1,46
50	1,371	0,649

1) Bei der Ermittlung des Wärmedurchlasswiderstandes $1/\Delta$ ist für die Wärmedämmung die Wärmeleitfähigkeitsgruppe 035 nach DIN 4108 zugrunde gelegt.

2) Bei der Ermittlung des U-Wertes sind lediglich die wedi Bauplatte und Wärmeübergangswiderstände $1/\alpha_i$ und $1/\alpha_e$ für Außenwände berücksichtigt. Im konkreten Anwendungsfall sind noch das vorhandene Mauerwerk und andere Schichten mit einzubeziehen.





Technische Eigenschaften Fundo Primo / Trollo / Borgo / Nautilo

Rollstuhlbelastbar ab Mindestfliesengröße	50 x 50 mm
Glasmosaik ab 3 mm, Mindestgröße	20 x 20 mm
Mindestaufbauhöhe in Abhängigkeit des Ablaufs: waagerechter Ablauf, DN 50	130 mm
Mindestaufbauhöhe in Abhängigkeit des Ablaufs: waagerechter Ablauf Mini Max, DN 40	97 mm
Mindestaufbauhöhe in Abhängigkeit des Ablaufs: senkrechter Ablauf	40 mm
Oberflächengefälle (Außenkante Bodenplatte bis Außenkante Ablauföffnung) (Ausnahme: Fundo Nautilo, 28 mm)	18 mm
Wasserdichtigkeit geprüft	1,5 bar
Brandverhalten EN 13501-1	E

Technische Eigenschaften Fundo Primo / Trollo / Borgo / Nautilo Abläufe

Ablaufleistungen Fundo Ablauf Mini Max, waagrecht, DN 40	0,54 l/s ; 32,4 l/min
Ablaufleistungen Fundo Ablauf, waagrecht, DN 50	0,80 l/s ; 48,0 l/min
Ablaufleistungen Fundo Ablauf, senkrecht, DN 50	1,00 l/s ; 60,0 l/min
Ablaufleistungen Fundo Ablauf, senkrecht, DN 70	0,88 l/s ; 52,8 l/min

Technische Eigenschaften Fundo Plano | Ablauf waagrecht (fest im Element integriert) DN 40

Rollstuhlbelastbar ab Mindestfliesengröße	50 x 50 mm
Mindestaufbauhöhe	65 mm
Oberflächengefälle (von Außenkante Fundo Plano Bodenplatte bis Außenkante Ablauföffnung)	≥ 2,4%
Rahmen für Aufnahme Edelstahlrost (fest im Element)	136 x 136 x 8 mm
Edelstahlrost	132 x 132 mm
Aufstockrahmen	136 x 136 x 24,7 mm
Ablaufleistung	0,50 l/s ; 30,0 l/min

Technische Eigenschaften Fundo Ligno

Rollstuhlbelastbar ab Mindestfliesengröße	50 x 50 mm
Glasmosaik ab Mindestgröße	20 x 20 mm
Mindestaufbauhöhe in Abhängigkeit des Ablaufs: waagerechter Ablauf, DN 50	130 mm
Mindestaufbauhöhe in Abhängigkeit des Ablaufs: waagerechter Ablauf Mini Max, DN 40	97 mm
Mindestaufbauhöhe in Abhängigkeit des Ablaufs: senkrechter Ablauf, DN 50	40 mm
Oberflächengefälle (Außenkante Bodenplatte bis Außenkante Ablauföffnung) (Ausnahme: Fundo Nautilo, 28 mm)	18 mm
Brandverhalten DIN 4102	B2

Technische Eigenschaften Fundo Plano Linea | Ablauf waagrecht (fest im Element integriert) DN 40

Rollstuhlbelastbar ab Mindestfliesengröße	50 x 50 mm
Gesamtaufbauhöhe inkl. integrierter Ablauftechnik	70 mm
Oberflächengefälle (von Außenkante Fundo Plano Linea Bodenplatte bis Außenkante Ablauföffnung)	≥ 1,19 %
Verstellbereich für Edelstahlabdeckungen	5 –25 mm
Die Fundo Plano Linea ist mit Rinnen in folgenden Längen lieferbar	300 bis 900 mm
Ablaufleistung	0,40 l/s ; 24,0 l/min

Technische Eigenschaften Fundo Riolito & Riofino

Rollstuhlbelastbar ab Mindestfliesengröße	50 x 50 mm
Glasmosaik ab Mindestgröße	20 x 20 mm
Mindestaufbauhöhe in Abhängigkeit des Ablaufs: waagerechter Ablauf, DN 50	130 mm
Mindestaufbauhöhe in Abhängigkeit des Ablaufs: waagerechter Ablauf Riolito/Riofino Mini Max, DN 40	97 mm
Mindestaufbauhöhe in Abhängigkeit des Ablaufs: senkrechter Ablauf, DN 50	50 mm
Oberflächengefälle (von Außenkante Riolito & Riofino Bodenplatte bis Außenkante Ablauföffnung)	15 mm
Wasserdichtigkeit geprüft	1,5 bar
Brandverhalten EN 13501-1	E

Technische Eigenschaften Fundo Riolito & Riofino Abläufe

Die Fundo Riolito & Riofino sind mit Rinnen in folgenden Längen lieferbar	300 bis 1100 mm
Ablaufleistungen Fundo Riolito & Riofino Ablauf, waagrecht, DN 50	0,80 l/s ; 48,0 l/min
Ablaufleistungen Fundo Riolito & Riofino Ablauf Mini Max, waagrecht, DN 40	0,40 l/s ; 24,0 l/min
Ablaufleistungen Fundo Riolito & Riofino Ablauf, senkrecht, DN 50	1,12 l/s ; 67,2 l/min



Weitere Informationen zu den wedi Systemen sowie deren technischer Handhabung finden Sie u. a. in den folgenden Unterlagen.

Kompetenzbroschüren

- » Bausysteme
- » Designelemente
- » Spa- und Wellnessprojekte
- » Produktprogramm
- » u. v. m.

Technische Broschüren

- » Bauplattenanwendungen Innen
- » Bauplattenanwendungen Außen
- » Abdichten und Entkoppeln
- » Erstellen bodengleicher Duschen
- » Verkleiden, Gestalten und Konstruieren
- » Design- und Wellnessobjekte

Montageanleitungen

- » Die ausführlichen Montageanleitungen zu den aufgeführten wedi Systemen finden Sie im Internet unter wedi.eu.



Noch Fragen?

Weitere Dokumente, wie z. B. Sicherheitsdatenblätter, technische Datenblätter, technische Zeichnungen oder auch Ausschreibungstexte finden Sie im Internet. Für Fragen, Anregungen oder weitergehende Informationen kontaktieren Sie uns bitte einfach. Wir freuen uns:

www.wedi.eu
Tel.: +49 2572 156-0



wedi Bauplattensysteme



wedi Bodengleiche Duschen



wedi Designelemente



wedi Abdichtung und Entkopplung



wedi Wellnessprojekte



wedi Systemchemie



wedi Praktische Helfer



wedi Support



wedi GmbH
Hollefeldstraße 51 · 48282 Emsdetten
Telefon +49 2572 156-0 · Telefax +49 2572 156-133
info@wedi.de · www.wedi.eu

